

RANKO



PRODUKTKATALOG

KOMPROMISSLOSE QUALITÄT

Entdecken Sie die RANKO Produktvielfalt.
Innovation, Funktionalität, Qualität & Langlebigkeit
kombiniert mit formschönem Design.



Jetzt kostenlos downloaden:
RANKO AR App
Zaunplanung mit Augmented Reality.

WAS GIBT'S NEUES?



RANKO BIKE PARKING

Super einfach und platzsparend Fahrräder parken? Entdecken Sie mit den Produkten von **RANKO** Bike Parking die äußerst platzeffizienten und bedienungsfreundlichen Vertikalparker für Fahrräder – freistehend als **RANKO** OnStreet und zur Wandmontage als **RANKO** OnWall.

ab Seite
6

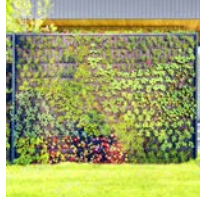

RANKO PFLANZEN-GABIONEN

Die **RANKO** Pflanzen-Gabionen sehen als ökologische Alternative nicht nur toll aus, sie bietet auch einen zertifizierten Schallschutz. Die Pflanzen-Gabionen können individuell bepflanzt werden und eignen sich ideal zur Begrünung von Wänden, als raumtrennende Sichtschutzelemente oder als Nutz- und Naschgabionen.

ab Seite
12



RANKO DOPPELSTABMATTEN DECO

Die **RANKO** Doppelstabmatten DECO sind „am Stück“ zinkgrundiert und anschließend beschichtet. Somit sind alle Schnitt- und Schweißkanten optimal vor Korrosion geschützt. Durch das speziell entwickelte Verfahren haben **RANKO** Doppelstabmatten DECO eine rundum sehr glatte Oberfläche.

Seite
23



RANKO SCHIEBETORE

Die Schiebetore von **RANKO** werden mit drei Schiebetor-Typen allen Ansprüchen gerecht und bieten für jede Einfahrt die passende Lösung. Das neue **RANKO** Schiebetor Standard hat neben einem sagenhaften Preis-/Leistungs-Verhältnis eine sehr kurze Lieferzeit direkt ab Lager.

ab Seite
100

Katalogausgabe: 01/2024

Eine aktuelle Version des Katalogs mit eventuellen Änderungen finden Sie online unter: www.ranko.de/downloads
Bitte beachten Sie, dass die aktuelle Online-Version von dieser Druckversion abweichen kann.

Die Darstellung unserer Produkte kann von ihrem tatsächlichen Aussehen (Farbe, Größe etc.) abweichen.
Sämtliche Abbildungen sind daher unverbindlich.

Alle Angaben in diesem Katalog entsprechen dem Stand der Technik und beruhen auf sorgfältigen Untersuchungen und Erfahrungen. Rechtsverbindlichkeiten und Ersatzansprüche können jedoch nicht abgeleitet oder geltend gemacht werden.

Alle Maßangaben sind Zirkaangaben.

Wir behalten uns vor, die Maße und Ausführungen ohne vorherige Ankündigung zu ändern.

Dieser Katalog wurde sorgfältig für Sie erstellt. Für eventuelle Fehler kann jedoch keine Haftung übernommen werden.
Die Druckfarben können abweichen.

	Bike Parking
6	RANKO OnStreet
9	RANKO OnWall
	Pflanzen-Gabionen
12	RANKO Pflanzen-Gabionen
	Zäune
18	Gitterzäune
26	Design-Zäune
32	Geflechtzäune
	Zaunpfähle
38	Gitterzäune
52	Design-Zäune
58	Geflechtzäune
	Tore
68	RANKO Tore
72	RANKO Manufaktur-Tore
80	RANKO Tore mit E-Antrieb
84	Design-Zaun-Tore
90	Multi-Tore
94	Eco-Tore
96	Basic-Tore
98	RANKO Garten Tore
100	RANKO Schiebetore
	Gabionen
110	RANKO Gabionen & Säulen
116	RANKO Steinmauer
122	RANKO Gabionengitter
126	RANKO Ranksysteme
	Sichtschutz
132	Sichtschutzstreifen
	Geflechte
140	RANKO Forst Knotengeflecht
144	6-Eck-Drahtgeflecht
	Gitter
148	Wellengitter
151	Schweißgitter
152	Casamet®-Esafort®
153	Punktschweißgitter
	Zubehör
156	Zäune
158	Zaunpfähle
165	Tore
170	Gabionen & Ranksysteme
	App
174	RANKO AR App
176	Schlagwortregister



RANKO AR App

Mit Augmented Reality
Ihren Zaun planen.

Gleich kostenlos
herunterladen:





BIKE PARKING



ULTRAKOMPAKTE FAHRRADPARK- SYSTEME

Entdecken Sie mit **RANKO** Bike Parking die äußerst platzeffizienten und raffinierten Vertikalparksysteme für Fahrräder aller Art. Die Fahrradparksysteme sind die innovative Lösung für eine Vielzahl von Anwendungsbereichen. Die innovativen und vielfältigen Lösungsmöglichkeiten von **RANKO** Bike Parking werden im öffentlichen Bereich (z.B. in Parkhäusern zur Umsetzung von großen Abstellanlagen und sinnvollen Nutzung von Restflächen) oder in privaten Bereichen (z.B. in Firmen wegen der geringen Platzbereitstellungskosten oder in Bikeshops wegen der leichten Bedienbarkeit) eingesetzt. Durch den

modularen Aufbau entscheiden Sie, wie viele Stellplätze Sie möchten. Eine Ermittlung der Stellplätze über die verfügbare Fläche ist ebenfalls möglich. Innerhalb der **RANKO** Bike Parking – Systeme können Sie weitere Optionen, wie beispielsweise einen Stromanschluss als Lademöglichkeit für E-Bikes oder eine spezielle Einhausung für das jeweilige Bike Parking System, wählen.

MADE IN GERMANY



Hier geht's zum
Anwendungsvideo



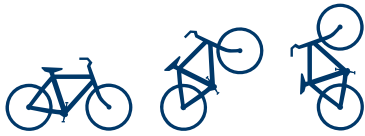

RANKO ONSTREET

Ultrakompakter Fahrradvertikalparker, feuerverzinkt
 Höhe: ca. 1600 mm ohne Fahrräder, ca. 2400 mm mit Fahrrädern,
 Tiefe: ca. 650 mm ohne Fahrräder, ca. 1900 mm bis 2000 mm mit
 beidseitig parkenden Fahrrädern. Ohne Fahrradlifte

ARTIKELNR.	ABSTAND MITTE FAHRRAD ZU MITTE FAHRRAD IN MM	ANZAHL FAHRRÄDER	BREITE MM
88140003	400	3	880
88140010	400	12	2400
88145003	450	3	930
88145009	450	10	2250
88150003	500	3	980
88150009	500	10	2500

Effekt- bzw. Strukturfarben (z. B. Perl- und Metallic-Farbtöne) auf Anfrage.
 Andere RAL- oder DB-Farben (z. B. Eisenglimmer Dunkelgrau DB 703) auf Anfrage.
 Farbtöne ähnlich der RAL-/DB-Farbpalette.

RANKO ONSTREET FAHRRADLIFT

Edelstahlgehäuse poliert, inklusive Gasdruckfeder, Befestigungswinkel V2A
 und Schrauben

ARTIKELNR.	STUFE	BIS KG
88900011	1	12
88900012	2	24
88900016	2 Plus (inklusive Magnetsicherung)	35
88900013	3	35

SONDERAUSSTATTUNG

ARTIKELNR.	BEZEICHNUNG
88190110	OnStreet Ausleger feuerverzinkt, (für freistehende Platzierung, je Seite)
88900020	Magnetsicherung für Fahrradlift
88190320	OnStreet V2A Anschliessbügel
88190390	OnStreet Gummi Pedalschutz
88190551	Gasdruckfeder der Stufe 1 (Option für Wechsel)
88190552	Gasdruckfeder der Stufe 2 (Option für Wechsel)
88190553	Gasdruckfeder der Stufe 3 (Option für Wechsel)
88190010	OnStreet beschichtet, Feinstruktur (auf Anfrage)
88190020	OnStreet Überdachung (auf Anfrage)
88190030	OnStreet Einhausung (auf Anfrage)

SONDERAUSSTATTUNG FÜR E-BIKES

ARTIKELNR.	BEZEICHNUNG
88900030	OnStreet E-Bike Ladepunkt OnStreet Verteilerkasten, klein (2 – 5 Fahrräder) OnStreet Verteilerkasten groß (6 – 10 Fahrräder) OnStreet Abdeckblech, verzinkt

Umfunktionierung von regulären PKW-Parkplätzen –
 statt einem Auto finden 20 Fahrräder Platz

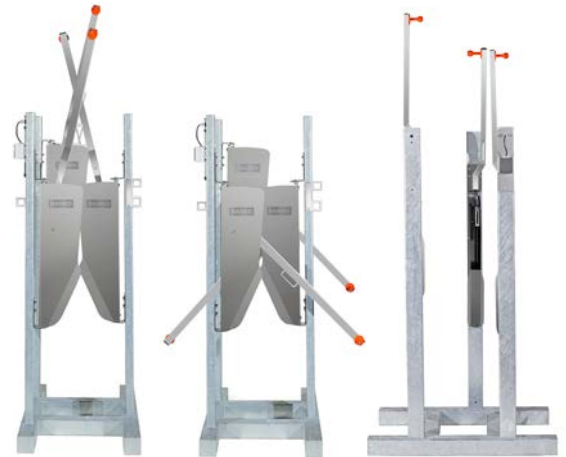

Patent angemeldet

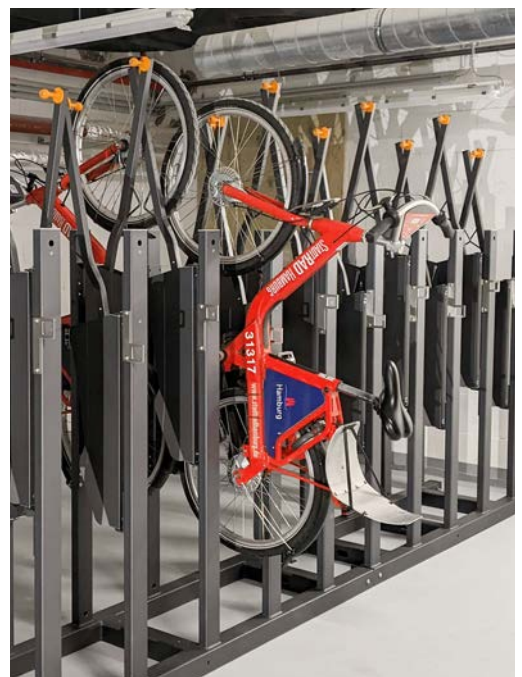



RANKO ONWALL SCHIENENSYSTEM

Vertikales Fahrradparksystem zur Wandbefestigung, Aluminiumprofile 80 x 40 mm. Ohne Fahrradlifte

ARTIKELNR.	ANZAHL FAHRRÄDER	BREITE MM
88550002	2	500
88550003	3	950
88550004	4	1400
88550006	6	2200

Perfekt für Ein- und Mehrfamilienhäuser. Bringt Ordnung in jeden Fahrradkeller, schafft Platz in der Garage und optimiert Fahrradparkplätze.



RANKO ONWALL FAHRRADLIFT

Edelstahlgehäuse poliert, inklusive Gasdruckfeder, Befestigungswinkel V2A und Schrauben

ARTIKELNR.	STUFE	BIS KG
88900011	1	12
88900012	2	24
88900016	2 Plus (inklusive Magnetsicherung)	35
88900013	3	35

Die Fahrradlifte können zur individuellen Anpassung auf dem Schienensystem leicht verschoben werden.



SONDERAUSSTATTUNG

ARTIKELNR.	BEZEICHNUNG
88900020	Magnetsicherung für Fahrradlift
88190551	Gasdruckfeder der Stufe 1 (Option für Wechsel)
88190552	Gasdruckfeder der Stufe 2 (Option für Wechsel)
88190553	Gasdruckfeder der Stufe 3 (Option für Wechsel)

RANKO AR App

Mit Augmented Reality
Ihren Zaun planen.

Gleich kostenlos
herunterladen:

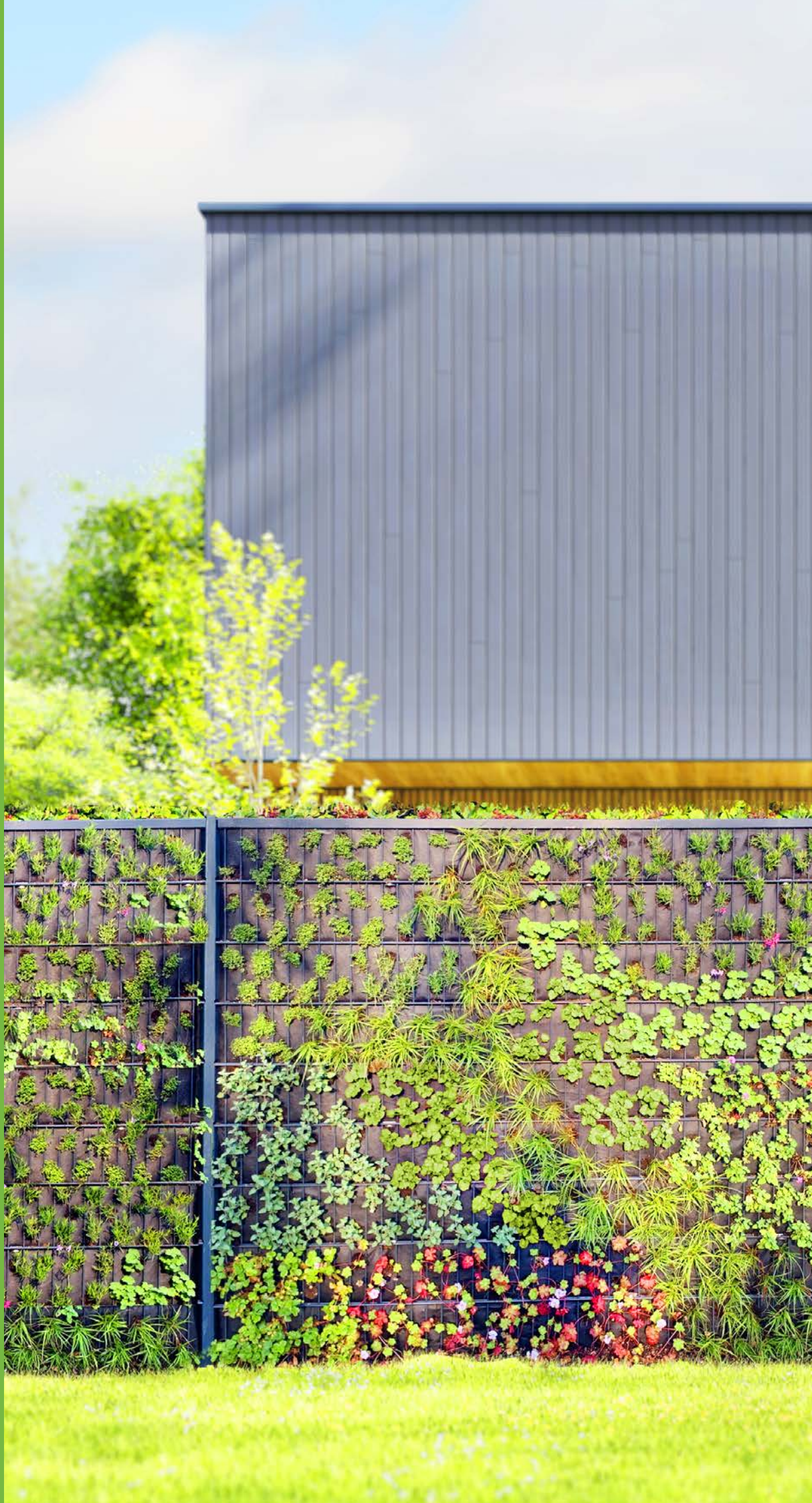
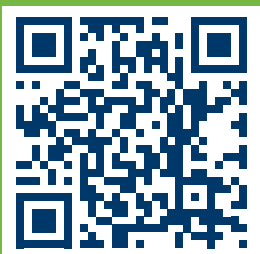



PFLANZEN-GABIONEN



Viele Städte und Kommunen fördern die Pflanzen-Gabione. Fragen Sie Ihren Klimamanager:in vor Ort.

DER ÖKOLOGISCH WERTVOLLE SICHT- UND SCHALLSCHUTZ

Unsere **RANKO** Pflanzen-Gabionen sind Bienenparadiese, Kräutergärten und ein echter Hingucker für jedes Grundstück.

Die **RANKO** Pflanzen-Gabionen bieten einen sofortigen Sicht- und Schallschutz (mit Lärmschutzgutachten bis 38 dB) und eignen sich ideal zur Begrünung von Wänden, als Raumtrenner sowie als Nutz- und Naschgabione. Durch die ständige Verdunstung wird das Mikroklima im Bereich der **RANKO** Pflanzen-Gabione wesentlich verbessert.

Die Bepflanzung kann an jedem Standort, von schattig bis sonnig erfolgen. Das grüne Gabionensystem lässt sich flexibel gestalten und kann einseitig (200 mm Tiefe) oder zweiseitig (300 mm Tiefe) bepflanzt werden. Das ökologisch wertvolle System wird in vielen Kommunen bezuschusst, für detailliertere Informationen wenden Sie sich an Ihren zuständigen kommunalen Klimamanager:in

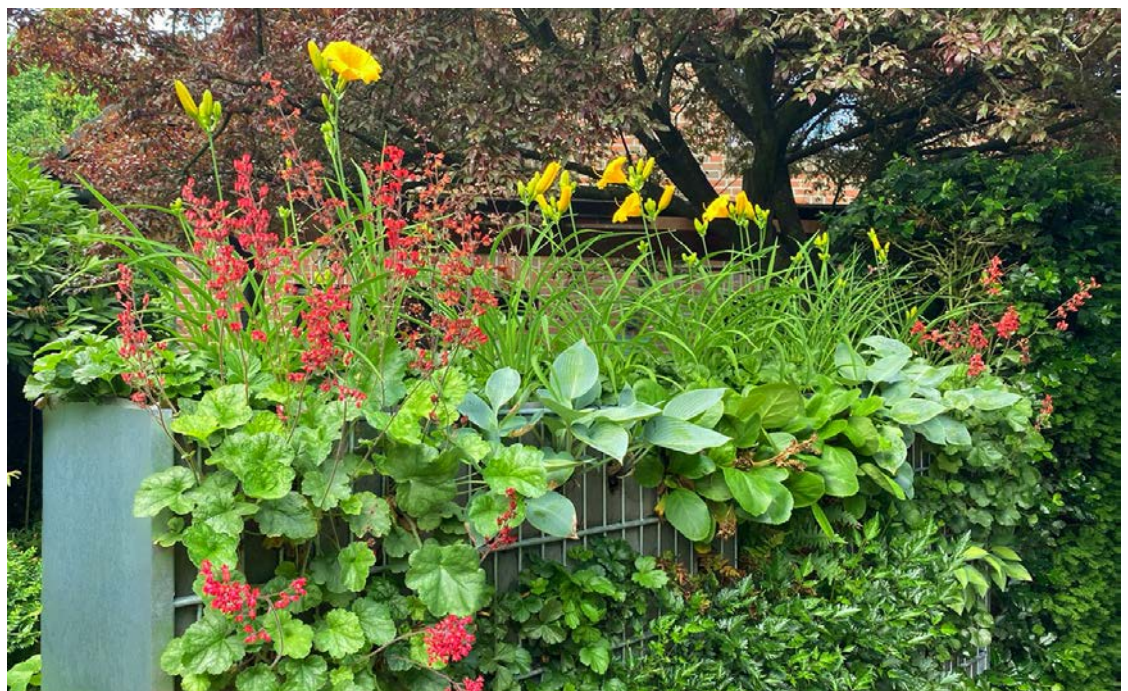

RANKO PFLANZEN-GABIONEN

verzinkt oder beschichtet. In den Standardbreiten 1240 mm und 2540 mm erhältlich. Wandstärke 200 mm (einseitig), 300 mm (zweiseitig), zum Einbetonieren, inklusive vormontierter Bewässerung, zweiseitig vormontiertem anthrazitfarbigem Vlies, Abstandshalter und Seitenbleche zum Einbetonieren (jeweils 600 mm länger). Die Pflanzen sind nicht im Lieferumfang enthalten.

Zertifizierter Schallschutz nach DIN ISO EN 10140-2. Der Lärmpegel wird um ca. 38 dB reduziert, was der Geräuschminderung einer Fensterscheibe entspricht

PFLANZEN-GABIONEN

Breite: ca. 2530 mm,
Tiefe: einseitig ca. 200 mm, zweiseitig ca. 300 mm, inklusive vormontierter Bewässerung, Seitenblechen zum Einbetonieren und Abstandshalter

ARTIKELNR.	HÖHE MM	SUBSTRATMENGE EINSEITIG IN M ³	SUBSTRATMENGE ZWEISEITIG IN M ³
87 ** 2506	630	0,50	0,75
87 ** 2508	830	0,50	1,00
87 ** 2510	1030	0,75	1,00
87 ** 2512	1230	0,75	1,25
87 ** 2514	1430	0,75	1,25
87 ** 2516	1630	1,00	1,50
87 ** 2518	1830	1,00	1,75
87 ** 2520	2030	1,25	1,75
87 ** 2522	2230	1,25	2,00
87 ** 2524	2430	1,25	2,00

** = Kurzbezeichnung: 11 = Verzinkt & einseitig bepflanztbar,
12 = Verzinkt & zweiseitig bepflanztbar, 51 = Anthrazitgrau RAL 7016 & einseitig bepflanztbar,
52 = Anthrazitgrau RAL 7016 & zweiseitig bepflanztbar.
Andere RAL- oder DB-Farben (z. B. Eisenglimmer Dunkelgrau DB 703) auf Anfrage.
Farbtöne ähnlich der RAL-/DB-Farbpalette.



Die Statik ist jeweils bauseits zu berechnen und den örtlichen Gegebenheiten anzupassen.

PFLANZEN-GABIONEN

Breite: ca. 1230 mm,
Tiefe: einseitig ca. 200 mm, zweiseitig ca. 300 mm, inklusive vormontierter Bewässerung, Seitenblechen zum Einbetonieren und Abstandshalter

ARTIKELNR.	HÖHE MM	SUBSTRATMENGE EINSEITIG IN M ³	SUBSTRATMENGE ZWEISEITIG IN M ³
87 ** 1206	630	0,50	0,75
87 ** 1208	830	0,50	1,00
87 ** 1210	1030	0,75	1,00
87 ** 1212	1230	0,75	1,25
87 ** 1214	1430	0,75	1,25
87 ** 1216	1630	1,00	1,50
87 ** 1218	1830	1,00	1,75
87 ** 1220	2030	1,25	1,75
87 ** 1222	2230	1,25	2,00
87 ** 1224	2430	1,25	2,00

** = Kurzbezeichnung: 11 = Verzinkt & einseitig bepflanztbar,
12 = Verzinkt & zweiseitig bepflanztbar, 51 = Anthrazitgrau RAL 7016 & einseitig bepflanztbar,
52 = Anthrazitgrau RAL 7016 & zweiseitig bepflanztbar.
Andere RAL- oder DB-Farben (z. B. Eisenglimmer Dunkelgrau DB 703) auf Anfrage.
Farbtöne ähnlich der RAL-/DB-Farbpalette.



PFLANZEN-GABIONEN SUBSTRAT

ARTIKELNR.	BEZEICHNUNG
87910010	Spezial-Substrat im Big Pack (pro m ³ ein Big Pack)

PFLANZEN-GABIONEN SONDERAUSSTATTUNG

ARTIKELNR.	BEZEICHNUNG	ABB.
87910004	Zuschnitt Pflanzen-Gabione auf Sonderbreite (ab Breite 1030 mm)	
87910001	Winkeladapterplatten zum Aufdübeln (2 Stück inklusive Vormontage an den Seitenblechen)	1
87910002	Eckelement Winkel 90° (Innen- und Außenecke)	2
87910003	Eckelement Sonderwinkel (von 90° bis 135°) (Innen und Außenecke)	
87910006	Eine Abdeckwinkelschiene für den Kopf in verzinkt (30 x 30 x 2500 mm)	3
87910007	Eine Abdeckwinkelschiene in Anthrazitgrau RAL 7016 beschichtet (30 x 30 x 2500 mm)	
87910016	Eine Abdeckwinkelschiene in Sonder-RAL-Tönen beschichtet (30 x 30 x 2500 mm)	
87910017	Transportgestell mit Standfuß, angeschweißt, Breite: 1230 mm, in RAL-Tönen beschichtet. Maße Standfuß (1230 x 800 x 150 mm)	4
87910009	Transportgestell mit Standfuß, angeschweißt, Breite: 2530 mm, in RAL-Tönen beschichtet. Maße Standfuß (2530 x 1200 x 150 mm)	
87910018	Beschichtung in Sonderfarbe (RAL & DB-Tönen)	



Abbildung 1



Abbildung 2



Abbildung 3



Abbildung 4

PFLANZEN-GABIONEN ZUBEHÖR

ARTIKELNR.	BEZEICHNUNG	ABB.
87910012	Pflanzhilfe Bohrkronen für Akkuschauber	4
87910013	Birchmeier Aquamix Dünger-Spritze	5
87910014	Pflanzen-Gabionen Flüssigdünger, 1 Liter	6
87910015	Paket: Birchmeier-Spritze & Pflanzen-Gabionen Flüssigdünger 1Liter	



Abbildung 4



Abbildung 5



Abbildung 6





RANKO AR App

Mit Augmented Reality
Ihren Zaun planen.

Gleich kostenlos
herunterladen:





ZÄUUNE



FÜR HÖCHSTE ANSPRÜCHE AN STABILITÄT, SICHERHEIT UND FARBGESTALTUNG

Der Doppelstabmattenzaun ist ein echter Klassiker und erfreut sich sowohl im privaten als auch im gewerblichen Bereich größter Beliebtheit. Die Horizontaldoppeldrähte, verschweißt mit Vertikaldrähten, verleihen dem Zaun eine optimale Stabilität. Die **RANKO** Doppelstabmatten haben bis einschließlich 1,60 m Zaunhöhe keine Überstände und bieten so zusätzlichen Schutz vor Verletzungen.

Bei den Doppelstabmatten gibt es eine leichte und eine schwere Ausführung: Hierbei unterscheiden sich die Matten in ihrer Drahtstärke voneinander. Die waagerechten Stäbe der **RANKO** Doppelstabmatten des Typs 8/6/8 haben eine Stärke von ca. 8 mm und die senkrechten Stäbe von ca. 6 mm. Die Standardmaschenweite beträgt ca. 50 x 200 mm. **RANKO** Doppelstabmattenzäune werden erst geschweißt, dann im Vollbad feuerverzinkt und danach farblich beschichtet. Dieses Produktionsverfahren macht sie korrosionsbeständig und äußerst langlebig – hierfür steht die **RANKO** Produktgarantie.

RANKO Doppelstabmatten sind ausgesprochen witterungsbeständig und pflegeleicht. Eine einfache Montage und vielfältige Farbgestaltungsmöglichkeiten machen den **RANKO** Doppelstabmattenzaun zur idealen Wahl.

Eine preiswerte Alternative sind die Doppelstabmatten vom Typ VD. Hierbei werden zuerst die verzinkten Drähte verschweißt und anschließend pulverbeschichtet und damit haltbar gemacht. Dieses Verfahren ermöglicht eine kostengünstige Produktion.

Optischen Schwung verleihen die dreieckigen Profilierungen der Stabgittermatte FORMA 3D/ Nylofor 3D. Diese sorgen gleichzeitig für eine hohe Standfestigkeit, und je nach Höhe sind die Gitterelemente mit zwei, drei oder vier Profilierungen versehen.



RANKO DOPPELSTABMATTEN

Maschenweite: ca. 50 x 200 mm, am Stück feuerverzinkt,
Verpackungseinheit: 25 Stück bei 8/6/8 (50 Stück bei Blank), 30 Stück bei 6/5/6

TYP 8/6/8 ARTIKELNR.	TYP 6/5/6 ARTIKELNR.	BREITE MM	HÖHE MM
74 * 05206	76 * 05206	2500	600
74 * 05208	76 * 05208	2500	800
74 * 05210	76 * 05210	2500	1000
74 * 05212	76 * 05212	2500	1200
74 * 05214	76 * 05214	2500	1400
74 * 05216	76 * 05216	2500	1600
74 * 20518	76 * 20518	2500	1830
74 * 20520	76 * 20520	2500	2030
74 * 20522	-	2500	2230
74 * 20524	-	2500	2430

* = **Farbkurzbezeichnung:** 0 = Blank (nur Typ 8/6/8), 1 = Feuerverzinkt, 2 = Moosgrün RAL 6005, 5 = Anthrazitgrau RAL 7016

Effekt- bzw. Strukturfarben (z. B. Perl- und Metallic-Farbtöne) auf Anfrage.

Andere RAL- oder DB-Farben (z. B. Eisenglimmer Dunkelgrau DB 703) auf Anfrage.

Farbtöne ähnlich der RAL-/DB-Farbpalette.

Feuerverzinkung mit maximal 1,5 % Anteil an Legierungselementen und einer durchschnittlichen Schichtdicke von 70 µ. Alle anderen Aspekte entsprechen der DIN EN ISO 1461.

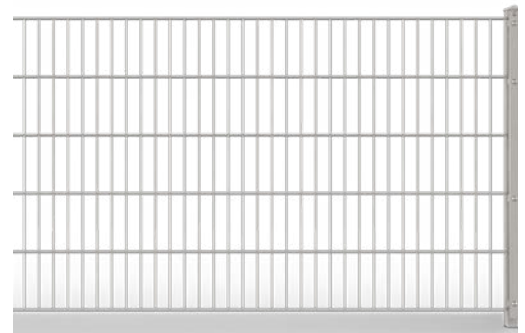

Höhen bis einschließlich 1600 mm haben aus Sicherheitsgründen keine Überstände!

RANKO DOPPELSTABMATTEN

Maschenweite: ca. 25 x 200 mm, am Stück feuerverzinkt,
Verpackungseinheit: 25 Stück bei 8/6/8, 30 Stück bei 6/5/6

TYP 8/6/8 ARTIKELNR.	TYP 6/5/6 ARTIKELNR.	BREITE MM	HÖHE MM
74 * 20210	-	2500	1000
74 * 20212	-	2500	1200
74 * 20214	-	2500	1400
74 * 20216	-	2500	1600
74 * 20218	-	2500	1830
74 * 20220	76 * 20220	2500	2030
74 * 20224	-	2500	2430

* = **Farbkurzbezeichnung:** 1 = Feuerverzinkt, 2 = Moosgrün RAL 6005, 5 = Anthrazitgrau RAL 7016

Andere RAL- oder DB-Farben (z. B. Eisenglimmer Dunkelgrau DB 703) auf Anfrage.

Farbtöne ähnlich der RAL-/DB-Farbpalette.

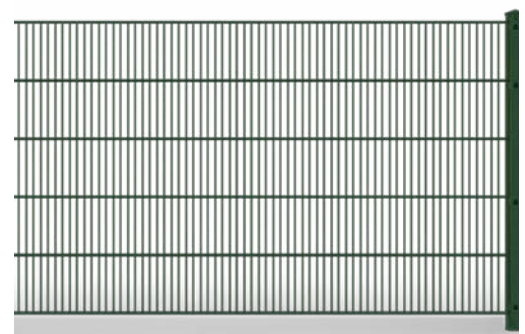
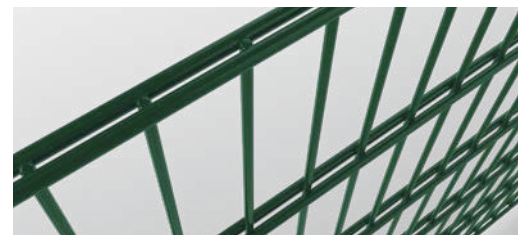

Angespitzte und abgewinkelte Doppelstabmatten auf Anfrage.





RANKO DOPPELSTABMATTEN

Maschenweite: ca. 50 x 200 mm, am Stück feuerverzinkt, ohne Überstände, Verpackungseinheit: 25 Stück

TYP 8/6/8 ARTIKELNR.	BREITE MM	HÖHE MM
74 * 05218	2500	1800
74 * 05220	2500	2000

* = **Farbkurzbezeichnung:** 1 = Feuerverzinkt, 2 = Moosgrün RAL 6005, 5 = Anthrazitgrau RAL 7016
Andere RAL- oder DB-Farben (z. B. Eisenglimmer Dunkelgrau DB 703) auf Anfrage.
Farbtöne ähnlich der RAL-/DB-Farbpalette.

Höhen bis einschließlich 1600 mm haben aus Sicherheitsgründen keine Überstände!

RANKO DOPPELSTABMATTEN

Maschenweite: ca. 100 x 200 mm, am Stück feuerverzinkt, ohne Überstände, Verpackungseinheit: 25 Stück

TYP 8/6/8 ARTIKELNR.	BREITE MM	HÖHE MM
74112010 (feuerverzinkt)	2500	1000
74 * 21010 (feuerverzinkt & beschichtet)	2500	1000
74 * 21020 (feuerverzinkt & beschichtet)	2500	2000

* = **Farbkurzbezeichnung:** 1 = Feuerverzinkt, 2 = Moosgrün RAL 6005, 5 = Anthrazitgrau RAL 7016
Andere RAL- oder DB-Farben (z. B. Eisenglimmer Dunkelgrau DB 703) auf Anfrage.
Farbtöne ähnlich der RAL-/DB-Farbpalette.

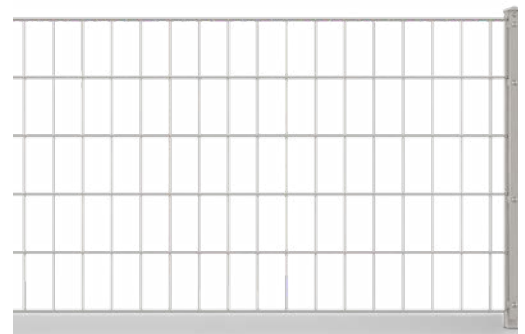

RANKO DOPPELSTABMATTEN MIT EINGEFLOCHTENEM SICHTSCHUTZ

Maschenweite: ca. 50 x 200 mm, am Stück feuerverzinkt, Mattenbreite: ca. 2500 mm, Sichtschutzmaterial: Polyvinylchlorid (PVC), Stärke: 1,3 mm, Höhe: ca. 190 mm, Lichtechtheitsstufe 7-8 nach Blaumaßstab, Garantie: 5 Jahre auf Sichtschutzstreifen

TYP 8/6/8 ARTIKELNR.	HÖHE MM
748 * 2516	1600
748 * 2518	1830
748 * 2520	2030

* = **Farbkurzbezeichnung:** 6 = Feuerverzinkt, 7 = Moosgrün RAL 6005, 8 = Anthrazitgrau RAL 7016, 9 = Sonderfarbe
Andere RAL- oder DB-Farben (z. B. Eisenglimmer Dunkelgrau DB 703) auf Anfrage.
Farbtöne ähnlich der RAL-/DB-Farbpalette.

Die Statik und Windlasten sind nach den örtlichen Gegebenheiten bauseits zu berechnen.

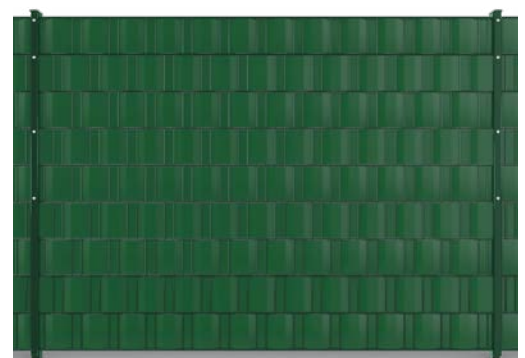

RANKO DOPPELSTABMATTEN DECO

Maschenweite: ca. 50 x 200 mm, Anthrazitgrau RAL 7016, am Stück zinkgrundiert und beschichtet, Verpackungseinheit: 25 Stück bei 8/6/8, 30 Stück bei 6/5/6

TYP 8/6/8 ARTIKELNR.	TYP 6/5/6 ARTIKELNR.	BREITE MM	HÖHE MM
47518608	47526508	2500	800
47518610	47526510	2500	1000
47518612	47526512	2500	1200
47518614	47526514	2500	1400
47518616	47526516	2500	1600
47518618	47526518	2500	1830
47518620	47526520	2500	2030

Farbtöne ähnlich der RAL-/DB-Farbpalette.



Höhen bis einschließlich 1600 mm haben aus Sicherheitsgründen keine Überstände!

DOPPELSTABMATTEN TYP VD

Maschenweite: ca. 50 x 200 mm, aus dünn verzinkten Drähten geschweißt, Verpackungseinheit: 25 Stück bei 8/6/8, 30 Stück bei 6/5/6

TYP 8/6/8 ARTIKELNR.	TYP 6/5/6 ARTIKELNR.	BREITE MM	HÖHE MM
748 * 2506	-	2500	600
748 * 2508	768 * 2508	2500	800
748 * 2510	768 * 2510	2500	1000
748 * 2512	768 * 2512	2500	1200
748 * 2514	768 * 2514	2500	1400
748 * 2516	768 * 2516	2500	1600
748 * 2518	768 * 2518	2500	1830
748 * 2520	768 * 2520	2500	2030
748 * 2522	-	2500	2230
748 * 2524	-	2500	2430

* = Farbkurzbezeichnung: 2 = Verzinkt & Moosgrün RAL 6005, 5 = Verzinkt & Anthrazitgrau RAL 7016
Andere RAL- oder DB-Farben auf Anfrage. Farbtöne ähnlich der RAL-/DB-Farbpalette.

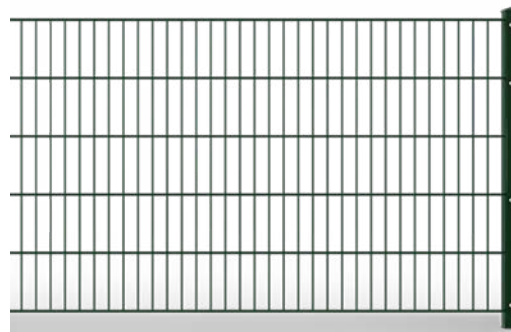
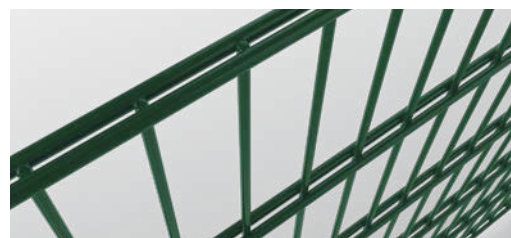

PROFILMATTEN FORMA 3D / NYLOFOR 3D

Maschenweite: ca. 50 x 200 mm, wahlweise feuerverzinkt oder aus verzinkten Drähten geschweißt

PROFILMATTE TYP 5/5 ARTIKELNR.	ANZAHL PROFILIERUNGEN	BREITE MM	HÖHE MM
75 * 20510	2	2500	1030
75 * 20512	2	2500	1230
75 * 20515	3	2500	1530
75 * 20517	3	2500	1730
75 * 20520	4	2500	2030

* = Farbkurzbezeichnung: 1 = Feuerverzinkt, 2 = Verzinkt & Moosgrün RAL 6005
Farbtöne ähnlich der RAL-/DB-Farbpalette.



RANKO HANDLÄUFE

zum Anschrauben, Aufschieben oder Aufstecken auf Doppelstabmatten der Typen 8/6/8 und 6/5/6. Länge: ca. 2470 mm

HANDLAUF „BOSCO“

für Doppelstabmatten Typ 8/6/8 ohne Überstände, zum Anschrauben nach der Montage. Aus Lärchenholz, transparent lasiert, inklusive 6 Rundkopf-Holzschrauben und Unterlegscheiben. EU-Design geschützt (EU IPO)

ARTIKELNR.	AUSFÜHRUNG
90100225	Rondo „rund“
90100230	Acanta „rechteckig“



Design Rondo



Design Acanta

HANDLAUF „RUND-PROFIL“

für Doppelstabmatten Typ 8/6/8 ohne Überstände, zum Aufschieben vor der Montage. Gebrauchsmustergeschützt, entspricht den Vorschriften des GUVV (Gemeindeunfallversicherungsverband)

ARTIKELNR.	AUSFÜHRUNG
90100100	verzinkt und beschichtet in Silber
90100120	verzinkt und beschichtet in Moosgrün RAL 6005
90100140	verzinkt und beschichtet in Anthrazitgrau RAL 7016

Andere RAL- oder DB-Farben (z. B. Eisenglimmer Dunkelgrau DB 703) auf Anfrage.

Farbtöne ähnlich der RAL-/DB-Farbpalette.



HANDLAUF „U-PROFIL“

für Doppelstabmatten mit Überständen, zum Aufstecken nach der Montage, problemlos nachrüstbar. Gebrauchsmustergeschützt, entspricht den Vorschriften des GUVV (Gemeindeunfallversicherungsverband)

ARTIKELNR.	DOPPELSTABMATTEN TYP
	8/6/8
90100160	Aluminium und beschichtet in Silber
90100180	Aluminium und beschichtet in Moosgrün RAL 6005
90100220	Aluminium und beschichtet in Anthrazitgrau RAL 7016
	6/5/6
90100240	Aluminium und beschichtet in Silber
90100260	Aluminium und beschichtet in Moosgrün RAL 6005
90100300	Aluminium und beschichtet in Anthrazitgrau RAL 7016

Andere RAL- oder DB-Farben (z. B. Eisenglimmer Dunkelgrau DB 703) auf Anfrage.

Farbtöne ähnlich der RAL-/DB-Farbpalette.



ALU-ADAPTER FÜR HANDLAUF „U-PROFIL“

für Doppelstabmatten Typ 8/6/8 ohne Überstände

ARTIKELNR.	BEZEICHNUNG
90100320	pro Doppelstabmatte werden 5 Adapter empfohlen







INDIVIDUELL UND EDEL: DEKORA UND GARDA

Die Design-Zäune der Linien Dekora und Garda stehen für Robustheit, Ästhetik und Eleganz. Am Stück feuerverzinkt und zusätzlich beschichtet, besitzen die Design-Zäune einen optimalen Korrosionsschutz.

Die Veredelung der schlichten 8/6/8-Doppelstabmatte ist der **RANKO** Design-Zaun Dekora. In der obersten Zaunmasche kann zwischen runden („Rondo“) und quadratischen („Quadra“) Elementen gewählt werden. Diese Designs bieten eine ansprechende Optik. Die Zaunfelder werden wie **RANKO** Doppelstabmatten montiert. Zur Montage kann der hochwertige **RANKO** Profilschienenpfahl verwendet werden. Darüber hinaus sind passende Tore erhältlich. Der **RANKO** Design-Zaun Dekora ist übrigens auch als Typ 6/6/6 mit eigenen Designs verfügbar.

Der **RANKO** Design-Zaun Garda ist modular als Baukastensystem aufgebaut und lässt unzählige

Gestaltungsvarianten zu, die ganz individuell und einfach zusammengestellt werden können. Es kann zwischen zwei, drei, vier oder fünf Querbändern sowie drei Ornamentvarianten gewählt werden. Im unteren Bereich sind wahlweise auch Zwischenstäbe möglich. Die senkrechten Stäbe aus Vollmaterial und die Pfähle können mit zwei unterschiedlichen Aufsätzen bestückt werden. Auch Stäbe ohne Aufsätze sind möglich und können bei einem 2 m hohen Zaun abgeschrägt werden. Die Sonderfarben Eisenglimmer Dunkelgrau, Antik-Kupfer und Tief-schwarz Feinstruktur Matt geben Garda eine ganz besondere Eleganz. Die hochwertige Verarbeitung und die elegante Formgebung des Design-Zauns werten jedes Anwesen auf. Passend zum Design-Zaun sind ein- und zweiflügelige Tore erhältlich.



RANKO DESIGN-ZAUN DEKORA TYP 8/6/8

Maschenweite: ca. 50 x 200 mm, feuerverzinkt und beschichtet,
Matten ohne Überstände, Verpackungseinheit: 25 Stück

TYP 8/6/8 ARTIKELNR.	BREITE MM	HÖHE MM
67 x y 0606 (Design Q6 oder R6)	2500	600
67 x y 0608 (Design Q6 oder R6)	2500	800
67 x y 0610 (Design Q6 oder R6)	2500	1000
67 x y 0612 (Design Q6 oder R6)	2500	1200
67 x y 0614 (Design Q6 oder R6)	2500	1400
67 x y 0616 (Design Q6 oder R6)	2500	1600
67 x y 1106 (Design Q11 oder R11)	2500	600
67 x y 1108 (Design Q11 oder R11)	2500	800
67 x y 1110 (Design Q11 oder R11)	2500	1000
67 x y 1112 (Design Q11 oder R11)	2500	1200
67 x y 1114 (Design Q11 oder R11)	2500	1400
67 x y 1116 (Design Q11 oder R11)	2500	1600
67 x y 1206 (Design Q12 oder R12)	2500	600
67 x y 1208 (Design Q12 oder R12)	2500	800
67 x y 1210 (Design Q12 oder R12)	2500	1000
67 x y 1212 (Design Q12 oder R12)	2500	1200
67 x y 1214 (Design Q12 oder R12)	2500	1400
67 x y 1216 (Design Q12 oder R12)	2500	1600

x = Farbkurzbezeichnung: 1 = Feuerverzinkt, 2 = Moosgrün RAL 6005, 5 = Anthrazitgrau RAL 7016

y = Designbezeichnung: 0 = Quadra (Q), 1 = Rondo (R)

Effekt- bzw. Strukturfarben (z. B. Perl- und Metallic-Farbtöne) auf Anfrage.

Andere RAL- oder DB-Farben (z. B. Eisenglimmer Dunkelgrau DB 703) auf Anfrage.

Farbtöne ähnlich der RAL-/DB-Farbpalette.



RANKO Design-Zaun Dekora Tore – Seite 85.

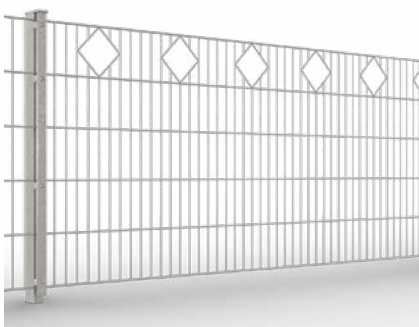

Design Quadra Q6



Design Quadra Q11

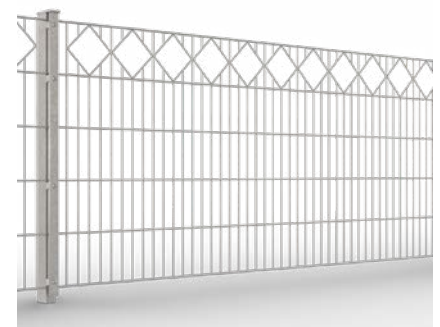

Design Quadra Q12

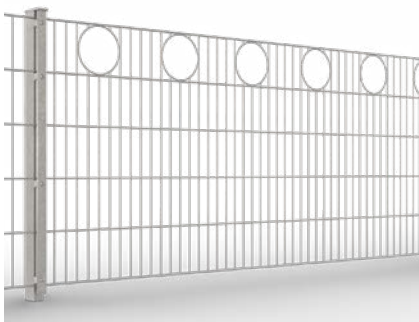

Design Rondo R6

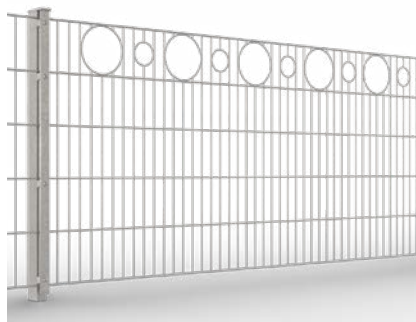

Design Rondo R11

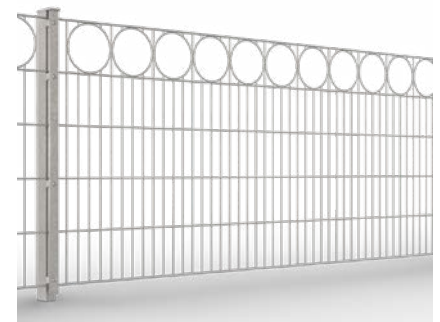

Design Rondo R12

RANKO DESIGN-ZAUN DEKORA TYP 6/6/6

Maschenweite: ca. 50 x 200 mm, feuerverzinkt und beschichtet,
Matten ohne Überstände, Verpackungseinheit: 25 Stück

TYP 6/6/6 ARTIKELNR.	BREITE MM	ZAUNHÖHE¹ (HÖCHSTER PUNKT) MM
67 x y 2506	2500	600
67 x y 2508	2500	800
67 x y 2510	2500	1000
67 x y 2512	2500	1200

x = Farbkurzbezeichnung: 1 = Feuerverzinkt, 2 = Moosgrün RAL 6005, 5 = Anthrazitgrau RAL 7016

y = Designbezeichnung 2 = Arko, 3 = Areo, 4 = Trio, 5 = Gala, 6 = Piazza

Effekt- bzw. Strukturfarben (z. B. Perl- und Metallic-Farbtöne) auf Anfrage.

Andere RAL- oder DB-Farben (z. B. Eisenglimmer Dunkelgrau DB 703) auf Anfrage.

Farbtöne ähnlich der RAL-/DB-Farbpalette.

Tore auf Anfrage.

¹Die Designs Arko und Trio sind nicht für 600 mm Zaunhöhe erhältlich.



RANKO Design-Zaun Dekora im Design Areo.



Design Arko



Design Areo



Design Trio



Design Gala



Design Piazza



RANKO DESIGN-ZAUN GARDA

ZAUNFELDER

feuerverzinkt und beschichtet, waagerechte Querbänder aus RR 30/20/2 mm, senkrechte Füllstäbe aus Rundprofil 12 mm, Vollmaterial, Stababstände senkrechte Stäbe lichte Weite ca. 88 mm

ARTIKELNR.	ANZAHL QUERBÄNDER	BREITE MM	HÖHE MM
64 * 00208	2	2000	800
64 * 00210	2	2000	1000
64 * 00212	2	2000	1200
64 * 01208	3	2000	800
64 * 01210	3	2000	1000
64 * 01212	3	2000	1200
64 * 01220	3	2000	2000
64 * 02208	4	2000	800
64 * 02210	4	2000	1000
64 * 02212	4	2000	1200
64 * 02220	4	2000	2000
64 * 03220	5	2000	2000

* = **Farbkurzbezeichnung:** 1 = Feuerverzinkt, 2 = Moosgrün RAL 6005, 5 = Anthrazitgrau Feinstruktur Matt RAL 7016, 6 = Eisenglimmer Dunkelgrau DB 703, 7 = Antik-Kupfer, 8 = Tiefschwarz Feinstruktur Matt RAL 9005
Farbtöne ähnlich der RAL-/DB-Farbpalette.



RANKO Design-Zaun Garda Tore – Seite 86.

SONDERAUSSTATTUNG

ARTIKELNR.	BEZEICHNUNG
64 * 09010	Kreuzornament
64 * 09020	Kreisornament
64 * 09030	Rautenornament
64 * 09040	Zwischenstäbe für Zaunhöhe 800 mm
64 * 09050	Zwischenstäbe für Zaunhöhe 1000 mm
64 * 09060	Zwischenstäbe für Zaunhöhe 1200 mm
64 * 09070	Zwischenstäbe für Zaunhöhe 2000 mm
64 * 09090	Zierkugeln, an oberen Stäben
64 * 09110	Zierkugeln, an Zwischenstäben
64 * 09100	Zierspitzen, an oberen Stäben
64 * 09120	Zierspitzen, an Zwischenstäben

* = **Farbkurzbezeichnung:** 1 = Feuerverzinkt, 2 = Moosgrün RAL 6005, 5 = Anthrazitgrau Feinstruktur Matt RAL 7016, 6 = Eisenglimmer Dunkelgrau DB 703, 7 = Antik-Kupfer, 8 = Tiefschwarz Feinstruktur Matt RAL 9005
Farbtöne ähnlich der RAL-/DB-Farbpalette.

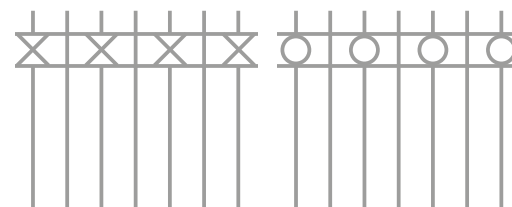

Kreuzornament

Kreisornament

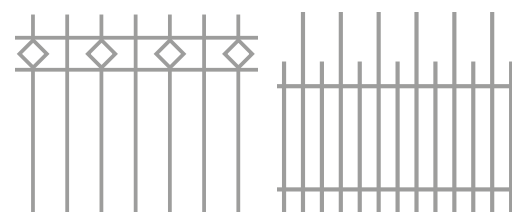

Rautenornament

Zwischenstäbe

Einige Beispiele:



**RANKO DESIGN-ZAUN GARDA
ZAUNFELDER STANDARD**

feuerverzinkt und beschichtet, waagerechte Querbänder aus RR 30/20/2 mm, senkrechte Füllstäbe aus Rundprofil 12 mm, Vollmaterial, Stababstände senkrechte Stäbe lichte Weite ca. 88 mm

ARTIKELNR.	DESIGN	BREITE MM	HÖHE MM
64 * 05208	Bastone	2000	800
64 * 05210	(3 Querbänder mit Zwischenstäben)	2000	1000
64 * 05212		2000	1200
64 * 06208	Palla	2000	800
64 * 06210	(3 Querbänder mit Zierkugeln)	2000	1000
64 * 06212		2000	1200
64 * 07208	Circolo	2000	800
64 * 07210	(3 Querbänder mit Kreisornamenten)	2000	1000
64 * 07212		2000	1200

* = **Farbkurzbezeichnung:** 1 = Feuerverzinkt, 5 = Anthrazitgrau Feinstruktur Matt RAL 7016,

6 = Eisenglimmer Dunkelgrau DB 703

Farbtöne ähnlich der RAL-/DB-Farbpalette.



Den RANKO Design-Zaun Garda gibt es in unzähligen weiteren Gestaltungsvarianten.

Sprechen Sie uns gerne darauf an und gestalten Sie Ihren individuellen Design-Zaun.

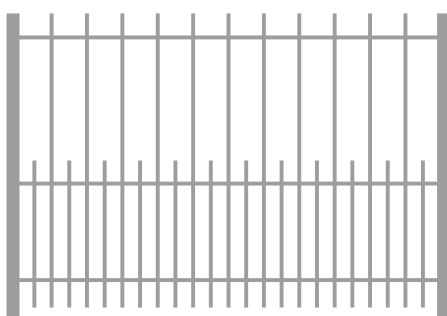

Design Bastone:
3 Querbänder mit Zwischenstäben

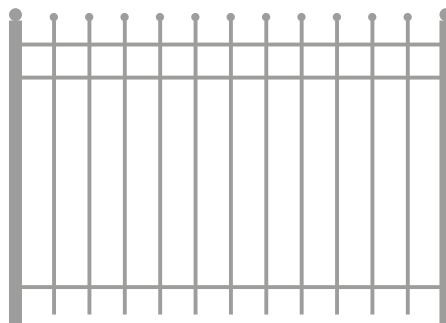

Design Palla:
3 Querbänder mit Zierkugeln

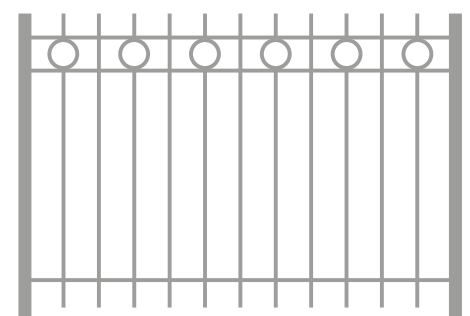

Design Circolo:
3 Querbänder mit Kreisornamenten



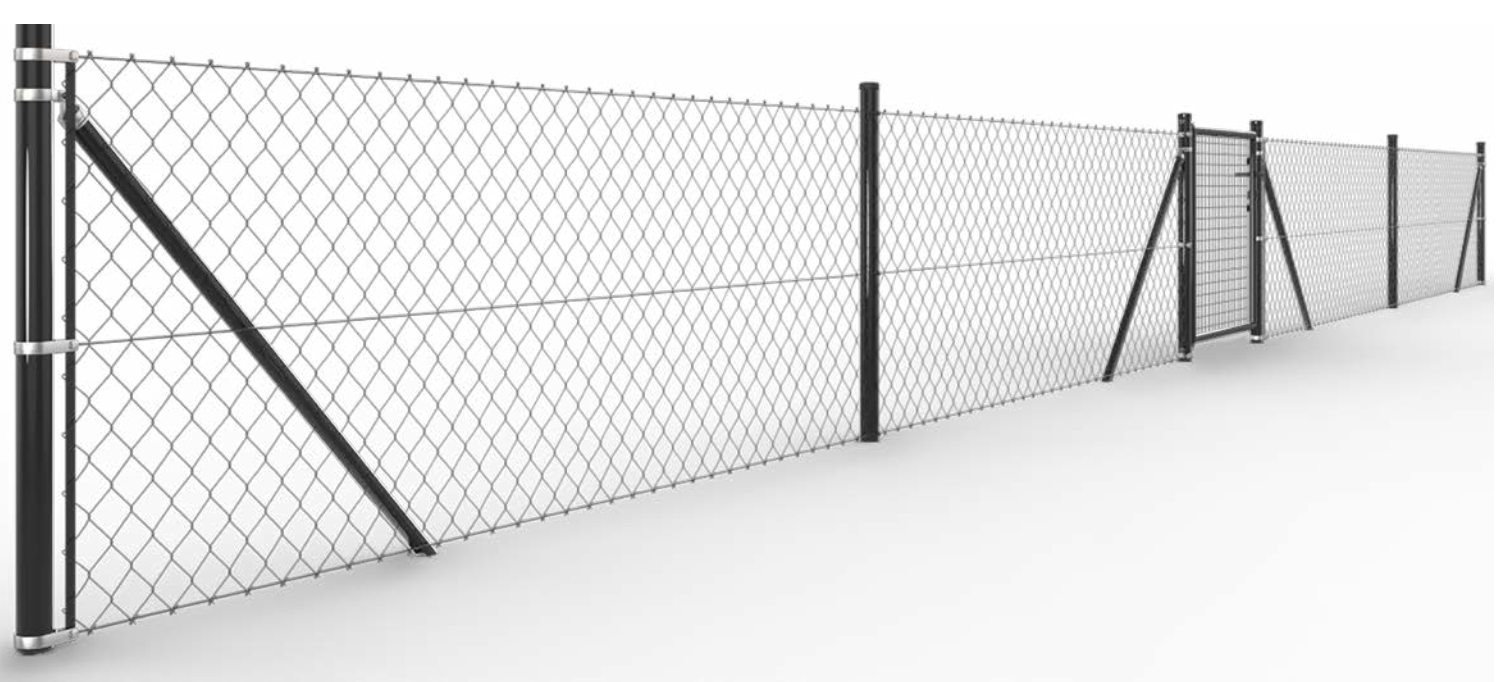

DER WANDLUNGS- FÄHIGE KLASSIKER

Der Fachmann nennt ihn „Viereckgeflecht“, der Volksmund spricht vom „Maschendrahtzaun“.

Wer kennt ihn nicht, den wandlungsfähigen Klassiker, der sich seit Jahrzehnten in den vielfältigsten Einsatzbereichen bewährt?

Formstabil und gleichzeitig elastisch, einfach zu montieren und günstig in der Anschaffung – aus diesen Eigenschaften ergibt sich das nahezu unschlagbare Preis-Leistungs-Verhältnis dieses einzigartigen Zaunsystems.

Ob als kunststoffummantelter Gartenzaun oder als dickverzinkter Sicherheitszaun für schützenswerte Einrichtungen: Je nach Maschenweite und Drahtstärke ist das Viereckgeflecht sowohl für den Privat- als auch für den Industriebereich bestens geeignet. Für den Einsatz im Garten und privaten Umfeld stehen verzinkt/grün beschichtete Zaunpfähle und Streben zur Verfügung. Im Industriebereich finden die feuerverzinkten und optional pulverbeschichteten Pfähle Anwendung.

Das Drahtgeflecht in CRAPAL® hat sogar eine bis zu fünffach längere Haltbarkeit, als die Ausführung mit dickverzinkten Drähten.



4-ECK-DRAHTGEFLECHT DICKVERZINKT

Rollen à 12,5 m

ARTIKELNR.	MASCHENWEITE MM	DRAHTSTÄRKE MM	ROLLENHÖHE MM
23125 **	30	2,5	800, 1000, 1250, 1500, 1750, 2000
24125 **	40	2,5	2000, 3000
25125 **	50	2,5	2500, 3000
25131 **	50	3,1	1500, 1750, 2000

** = Kurzbezeichnung Rollenhöhe: 08 = 800 mm, 10 = 1000 mm, 12 = 1250 mm,
15 = 1500 mm, 17 = 1750 mm, 20 = 2000 mm, 25 = 2500 mm, 30 = 3000 mm
Sonderabmessungen auf Anfrage.

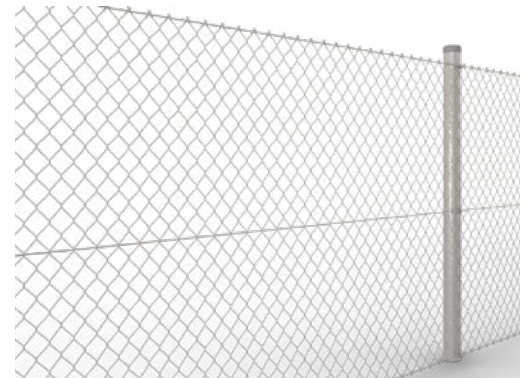

4-ECK-DRAHTGEFLECHT CRAPAL®

Rollen à 12,5 m

ARTIKELNR.	MASCHENWEITE MM	DRAHTSTÄRKE MM	ROLLENHÖHE MM
1502521	50	2,5	2500
1502531	50	2,5	3000

4-ECK-DRAHTGEFLECHT DICKVERZINKT

Rollen à 25 m

ARTIKELNR.	MASCHENWEITE MM	DRAHTSTÄRKE MM	ROLLENHÖHE MM
24025 **	40	2,5	1000, 1250, 1500
25022 **	50	2,2	800, 1000, 1250, 1500, 1750, 2000
25025 **	50	2,5	800, 1000, 1250, 1500, 1750, 2000
26022 **	60	2,2	1000, 1250, 1500, 1750, 2000

** = Kurzbezeichnung Rollenhöhe: 08 = 800 mm, 10 = 1000 mm, 12 = 1250 mm,
15 = 1500 mm, 17 = 1750 mm, 20 = 2000 mm, 25 = 2500 mm, 30 = 3000 mm
Sonderabmessungen auf Anfrage.

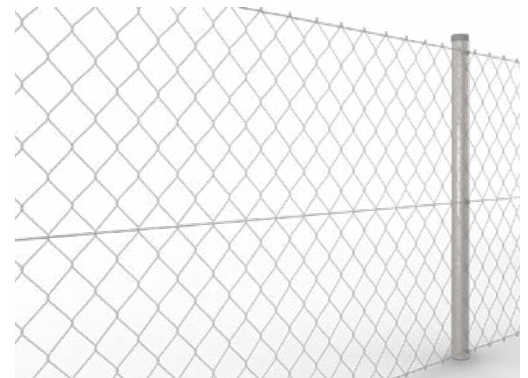

4-ECK-DRAHTGEFLECHT CRAPAL®

Rollen à 25 m

ARTIKELNR.	MASCHENWEITE MM	DRAHTSTÄRKE MM	ROLLENHÖHE MM
15025 **	50	2,5	800, 1000, 1250, 1500, 1750, 2000

** = Kurzbezeichnung Rollenhöhe: 08 = 800 mm, 10 = 1000 mm, 12 = 1250 mm,
15 = 1500 mm, 17 = 1750 mm, 20 = 2000 mm, 25 = 2500 mm, 30 = 3000 mm
Sonderabmessungen auf Anfrage.

4-ECK-DRAHTGEFLECHT VERZINKT/UMMANTELT

Rollen à 12,5 m

ARTIKELNR.	FARBE ¹	MASCHENWEITE MM	DRAHTSTÄRKE MM	ROLLENHÖHE MM
33131 **	Grün	30	3,1	800, 1000, 1250, 1500, 1750, 2000
3403131	Grün	40	3,1	3000
35031 x 1	Grün	50	3,1	2500, 3000
53131 **	Anthrazit	30	3,1	800, 1000, 1250, 1500, 1750, 2000

x = Kurzbezeichnung Rollenhöhe: 2 = 2500 mm, 3 = 3000 mm

** = Kurzbezeichnung Rollenhöhe: 08 = 800 mm, 10 = 1000 mm, 12 = 1250 mm, 15 = 1500 mm,

17 = 1750 mm, 20 = 2000 mm

Sonderabmessungen auf Anfrage.

¹Grün = Moosgrün RAL 6005, Anthrazit = Anthrazitgrau RAL 7016.

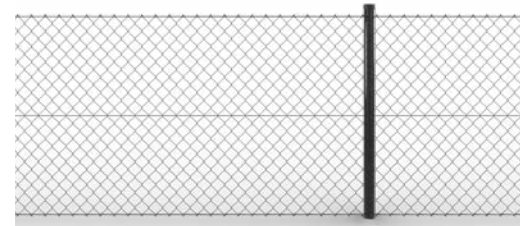

Aktuell sehr beliebt: Das 4-Eck-Drahtgeflecht mit 30 mm Maschen, 3,1 mm Drahtstärke und Kunststoffummantelung in Anthrazit.

4-ECK-DRAHTGEFLECHT VERZINKT/UMMANTELT

Rollen à 15 m

ARTIKELNR.	FARBE ¹	MASCHENWEITE MM	DRAHTSTÄRKE MM	ROLLENHÖHE MM
35128 **	Grün	50	2,8	1000, 1250, 1500
36128 **	Grün	60	2,8	1000, 1250, 1500

** = Kurzbezeichnung Rollenhöhe: 10 = 1000 mm, 12 = 1250 mm, 15 = 1500 mm

Sonderabmessungen auf Anfrage.

¹Grün = Moosgrün RAL 6005.

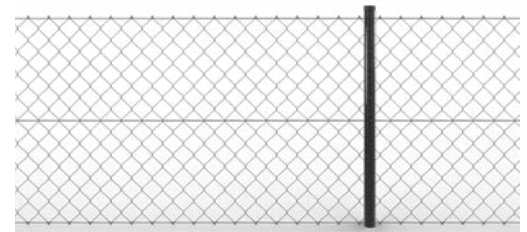

4-ECK-DRAHTGEFLECHT VERZINKT/UMMANTELT

Rollen à 25 m

ARTIKELNR.	FARBE ¹	MASCHENWEITE MM	DRAHTSTÄRKE MM	ROLLENHÖHE MM
34031 **	Grün	40	3,1	1000, 1250, 1500, 1750, 2000
35028 **	Grün	50	2,8	500, 600, 800, 1000, 1250, 1500, 1750, 2000
35031 **	Grün	50	3,1	800, 1000, 1250, 1500, 1750, 2000
36028 **	Grün	60	2,8	800, 1000, 1250, 1500, 1750, 2000
55031 **	Anthrazit	50	3,1	800, 1000, 1250, 1500, 1750, 2000
45031 **	Grau	50	3,1	800, 1500, 1750, 2000

** = Kurzbezeichnung Rollenhöhe: 05 = 500 mm, 06 = 600 mm, 08 = 800 mm, 10 = 1000 mm,

12 = 1250 mm, 15 = 1500 mm, 17 = 1750 mm, 20 = 2000 mm

Sonderabmessungen auf Anfrage.

¹Grün = Moosgrün RAL 6005, Anthrazit = Anthrazitgrau RAL 7016, Grau = Steingrau RAL 7030.

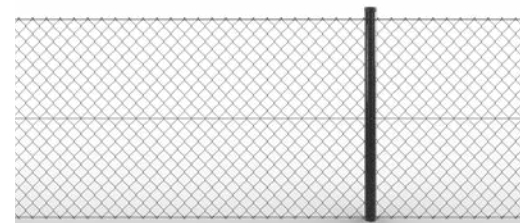



RANKO AR App

Mit Augmented Reality
Ihren Zaun planen.

Gleich kostenlos
herunterladen:





ZAUNPFÄHLE



PFÄHLE FÜR GITTERZÄUNE – QUALITÄT UND FUNKTION IN EINEM

Zu jeder Zaunanlage bieten wir die passenden Zaunpfähle, welche die Abgrenzung in Qualität und Design komplettieren. Zur Befestigung von Doppelstabmatten werden verschiedene Pfahlsysteme in unterschiedlichen Ausführungen angeboten.

Für eine **RANKO** Zaunanlage sind **RANKO** Profilschienenpfähle die ideale Wahl. Sie stehen für Langlebigkeit und Sicherheit. Das attraktive Design und die sehr gute Funktionalität der Pfähle komplettieren die Zaunanlage zu einem perfekten System. Die **RANKO** Profilschienenpfähle bestehen komplett aus Metall, die Kappen und Auflageböcke sind aus Aluminium. Auf Wunsch sind die Pfähle auch als Eckpfähle mit oder ohne Bodenplatte bzw. Winkelbodenplatte sowie in Sondergrößen erhältlich. Die Farbe kann passend zur Zaunanlage gewählt werden.

Bei der Verarbeitung ist uns der Sicherheitsaspekt besonders wichtig. Deshalb erfüllen die **RANKO** Pfähle die Vorgaben der Gemeindeunfallversicherungsverbände (GUVV). Daher dürfen **RANKO** Profilschienenpfähle auch an öffentlichen Einrichtungen, z. B. Schulen, Kindergärten und Spielplätzen, verwendet werden.

Als preiswerte Alternative bieten wir die Profilorhrpfähle des Typs Multipfahl an. Bei diesem kann als Befestigungsmöglichkeit zwischen drei Arten von Klemmplatten oder einem Flacheisen gewählt werden. Die Auflageböcke bestehen aus Kunststoff und sind (außer bei Flacheisen) sichtbar. Der Vorteil des Multipfahls kommt besonders bei Gefällesituationen zum Tragen. Bei Abtreppungen der Doppelstabmatten von 50, 100, 150 oder 200 mm liegt immer mindestens ein Querdraht auf einem Auflagebock auf.

Die passenden Pfähle für die FORMA 3D/Nylofor 3D Stahlmatten sind die Profilorhrpfähle vom Typ 3D. Diese sind komplett mit Klemmplatten, Kunststoffauflageböcken und aufgesetzter Kappe erhältlich. Spezialinnensechskantschrauben sorgen für einen sicheren Halt.



RANKO PROFILSCHIENENPFÄHLE
PROFILROHRPFÄHLE 60/40/2

feuerverzinkt oder verzinkt und beschichtet,
Aluminiumkappe mit Überstand und Montagehaken,
komplett mit Profilschiene, Alu-Auflageböcken, U-Scheiben, Schrauben mit
Innensechskant und Schlüssel, Verpackungseinheit: 25 Stück

ARTIKELNR.	AUFLAGEBÖCKE STÜCK	PFAHLLÄNGE MM	ZAUNHÖHE MM
72 ** 6412	3	1200	600
72 ** 6414	3	1400	800
72 ** 6416	4	1600	1000
72 ** 6418	4	1800	1200
72 ** 6420	5	2000	1400
72 ** 6422	5	2200	1600
72 ** 6424	6	2400	1830
72 ** 6426	6	2600	2030
72 ** 6428	7	2800	2230
72 ** 6430	7	3000	2430

** = **Farbkurzbezeichnung:** 10 = Feuerverzinkt, 20 = Moosgrün RAL 6005, 30 = Steingrau RAL 7030,
40 = Reinweiß RAL 9010, 50 = Anthrazitgrau RAL 7016, 65 = Eisenglimmer Dunkelgrau DB 703,
70 = Tiefschwarz RAL 9005

Effekt- bzw. Strukturfarben (z. B. Perl- und Metallic-Farbtöne) auf Anfrage.

Andere RAL- oder DB-Farben auf Anfrage.

Farbtöne ähnlich der RAL-/DB-Farbpalette.



RANKO PROFILSCHIENENPFÄHLE
ECK-PROFILROHRPFÄHLE 60/60/2

feuerverzinkt oder verzinkt und beschichtet,
Aluminiumkappe mit Überstand ohne Montagehaken,
komplett mit Profilschiene, Alu-Auflageböcken, U-Scheiben, Schrauben mit
Innensechskant und Schlüssel, Verpackungseinheit: 10 Stück

ARTIKELNR.	AUFLAGEBÖCKE STÜCK	PFAHLLÄNGE MM	ZAUNHÖHE MM
72 ** 6612	2 x 3	1200	600
72 ** 6614	2 x 3	1400	800
72 ** 6616	2 x 4	1600	1000
72 ** 6618	2 x 4	1800	1200
72 ** 6620	2 x 5	2000	1400
72 ** 6622	2 x 5	2200	1600
72 ** 6624	2 x 6	2400	1830
72 ** 6626	2 x 6	2600	2030
72 ** 6628	2 x 7	2800	2230
72 ** 6630	2 x 7	3000	2430

** = **Farbkurzbezeichnung:** 10 = Feuerverzinkt, 20 = Moosgrün RAL 6005, 30 = Steingrau RAL 7030,
40 = Reinweiß RAL 9010, 50 = Anthrazitgrau RAL 7016, 65 = Eisenglimmer Dunkelgrau DB 703,
70 = Tiefschwarz RAL 9005

Effekt- bzw. Strukturfarben (z. B. Perl- und Metallic-Farbtöne) auf Anfrage.

Andere RAL- oder DB-Farben auf Anfrage.

Farbtöne ähnlich der RAL-/DB-Farbpalette.



RANKO PROFILSCHIENENPFÄHLE

PROFILROHRPFÄHLE 60/40/2

MIT ANGESCHWEISSTER BODENPLATTE

feuerverzinkt oder verzinkt und beschichtet,

Aluminiumkappe mit Überstand und Montagehaken,

komplett mit Profilschiene, Alu-Auflageböcken, U-Scheiben, Schrauben mit

Innensechskant und Schlüssel, Verpackungseinheit: 25 Stück

ARTIKELNR.	BODENPLATTE GRÖSSE MM	AUFLAGE- BÖCKE STÜCK	PFAHLLÄNGE MM	ZAUNHÖHE MM
72 * 16407		3	685	600
72 * 16409	150 x 100,	3	885	800
72 * 16411	2 Bohrungen	4	1085	1000
72 * 16413		4	1285	1200
72 * 16415		5	1485	1400
72 * 16417	150 x 150,	5	1685	1600
72 * 16419	4 Bohrungen	6	1885	1830
72 * 16421		6	2085	2030
72 * 16423	200 x 200,	7	2285	2230
72 * 16425	4 Bohrungen	7	2485	2430

* = **Farbkurzbezeichnung:** 1 = Feuerverzinkt, 2 = Moosgrün RAL 6005, 5 = Anthrazitgrau RAL 7016

Andere RAL- oder DB-Farben (z. B. Eisenglimmer Dunkelgrau DB 703) auf Anfrage.

Farbtöne ähnlich der RAL-/DB-Farbpalette.



RANKO PROFILSCHIENENPFÄHLE

ECK-PROFILROHRPFÄHLE 60/60/2

MIT ANGESCHWEISSTER BODENPLATTE

feuerverzinkt oder verzinkt und beschichtet,

Aluminiumkappe mit Überstand ohne Montagehaken,

komplett mit Profilschiene, Alu-Auflageböcken, U-Scheiben, Schrauben mit

Innensechskant und Schlüssel, Verpackungseinheit: 10 Stück

ARTIKELNR.	BODENPLATTE GRÖSSE MM	AUFLAGE- BÖCKE STÜCK	PFAHLLÄNGE MM	ZAUNHÖHE MM
72 * 26607		2 x 3	685	600
72 * 26609		2 x 3	885	800
72 * 26611		2 x 4	1085	1000
72 * 26613	155 /	2 x 4	1285	1200
72 * 26615	155 x 100,	2 x 5	1485	1400
72 * 26617	2 Bohrungen	2 x 5	1685	1600
72 * 26619		2 x 6	1885	1830
72 * 26621		2 x 6	2085	2030
72 * 26623	200 x 200,	2 x 7	2285	2230
72 * 26625	4 Bohrungen	2 x 7	2485	2430

* = **Farbkurzbezeichnung:** 1 = Feuerverzinkt, 2 = Moosgrün RAL 6005, 5 = Anthrazitgrau RAL 7016

Andere RAL- oder DB-Farben (z. B. Eisenglimmer Dunkelgrau DB 703) auf Anfrage.

Farbtöne ähnlich der RAL-/DB-Farbpalette.



RANKO PROFILSCHIENENPFÄHLE
PROFILROHRPFÄHLE 60/40/2
MIT ANGESCHWEISSTER WINKELBODENPLATTE

feuerverzinkt oder verzinkt und beschichtet,
Aluminiumkappe mit Überstand und Montagehaken,
komplett mit Profilschiene, Alu-Auflageböcken, U-Scheiben, Schrauben mit Innensechskant und Schlüssel,
Schenkelplatte immer ca. 150/150 mm,
Kopf- und Schenkelplatte mit je 2 Bohrungen à ca. 25/13 mm,
Standardausführung: Winkelplatte und Zaunanschluss gegenüberliegend

ARTIKELNR.	KOPFPLATTE GRÖSSE MM	AUFLAGEBÖCKE STÜCK	PFAHLLÄNGE MM	ZAUNHÖHE MM
72 * 96407	150/80	3	685	600
72 * 96409	150/80	3	885	800
72 * 96411	150/80	4	1085	1000
72 * 96413	150/80	4	1285	1200
72 * 96415	150/100	5	1485	1400
72 * 96417	150/100	5	1685	1600
72 * 96419	150/100	6	1885	1830
72 * 96421	150/100	6	2085	2030
72 * 96423	150/120	7	2285	2230
72 * 96425	150/120	7	2485	2430

* = **Farbkurzbezeichnung:** 1 = Feuerverzinkt, 2 = Moosgrün RAL 6005, 5 = Anthrazitgrau RAL 7016

Effekt- bzw. Strukturfarben (z. B. Perl- und Metallic-Farbtöne) auf Anfrage.

Andere RAL- oder DB-Farben (z. B. Eisenglimmer Dunkelgrau DB 703) auf Anfrage.

Farbtöne ähnlich der RAL-/DB-Farbpalette.



Sollte der RANKO Profilschienenpfahl PLUS als Sichtschuttpfahl verwendet werden, sind die Statik und Windlasten nach den örtlichen Gegebenheiten bauseits zu berechnen.

RANKO PROFILSCHIENENPFÄHLE PLUS
PROFILROHRPFÄHLE 80/40/3

feuerverzinkt und beschichtet,
Aluminiumkappe mit Überstand und Montagehaken,
komplett mit Profilschiene, Alu-Auflageböcken, U-Scheiben, Schrauben mit Innensechskant und Schlüssel

ARTIKELNR.	AUFLAGEBÖCKE STÜCK	PFAHLLÄNGE MM	ZAUNHÖHE MM
72 * 58012	3	1200	600
72 * 58014	3	1400	800
72 * 58016	4	1600	1000
72 * 58018	4	1800	1200
72 * 58020	5	2000	1400
72 * 58022	5	2200	1600
72 * 58024	6	2400	1830
72 * 58026	6	2600	2030
72 * 58028	7	2800	2230
72 * 58030	7	3000	2430

* = **Farbkurzbezeichnung:** 1 = Feuerverzinkt, 2 = Moosgrün RAL 6005, 5 = Anthrazitgrau RAL 7016

Effekt- bzw. Strukturfarben (z. B. Perl- und Metallic-Farbtöne) auf Anfrage.

Andere RAL- oder DB-Farben (z. B. Eisenglimmer Dunkelgrau DB 703) auf Anfrage.

Farbtöne ähnlich der RAL-/DB-Farbpalette.



RANKO PROFILSCHIENENPFÄHLE FÜR SICHTSCHUTZ PROFILROHRPFÄHLE 140/40/3

feuerverzinkt und beschichtet, Aluminiumkappe mit Überstand, komplett mit Profilschiene, Alu-Auflageböcken, U-Scheiben, Schrauben mit Innensechskant und Schlüssel

ARTIKELNR.	PFAHLLÄNGE MM	ZAUNHÖHE MM
72 * 31412	1200	600
72 * 31414	1400	800
72 * 31416	1600	1000
72 * 31418	1800	1200
72 * 31420	2000	1400
72 * 31422	2200	1600
72 * 31424	2400	1830
72 * 31426	2600	2030

* = **Farbkurzbezeichnung:** 1 = Feuerverzinkt, 2 = Moosgrün RAL 6005, 5 = Anthrazitgrau RAL 7016

Andere RAL- oder DB-Farben (z. B. Eisenglimmer Dunkelgrau DB 703) auf Anfrage.

Farbtöne ähnlich der RAL-/DB-Farbpalette.

Die Statik und Windlasten sind nach den örtlichen Gegebenheiten bauseits zu berechnen.



SONDERAUSSTATTUNG

ARTIKELNR.	BEZEICHNUNG	AUSFÜHRUNG
90831010	mittig angeschweißte Bodenplatte,	Feuerverzinkt
90832010	Größe ca. 250 x 250 x 10 mm,	Moosgrün RAL 6005
90835010	mit 4 Bohrungen à 13 mm	Anthrazitgrau RAL 7016



RANKO MULTIPFAHL MULTI-PROFILROHRPFÄHLE 60/40

feuerverzinkt oder verzinkt und beschichtet, mit Klemmplatten oder Flacheisen, Kunststoffkappe und -auflageböcken, U-Scheiben, Schrauben mit Innensechskant und Schlüssel, Verpackungseinheit: 25 Stück

ARTIKELNR.	AUFLAGEBÖCKE STÜCK	PFAHLLÄNGE MM	ZAUNHÖHE MM
77 ** 6412	2	1200	600
77 ** 6414	3	1400	800
77 ** 6416	3	1600	1000
77 ** 6418	4	1800	1200
77 ** 6420	4	2000	1400
77 ** 6422	4	2200	1600
77 ** 6424	4	2400	1830
77 ** 6426	5	2600	2030
77 ** 6428	5	2800	2230
77 ** 6430	6	3000	2430

** = **Farbkurzbezeichnung:** 10 = Feuerverzinkt, 20 = Moosgrün RAL 6005, 50 = Anthrazitgrau RAL 7016

Effekt- bzw. Strukturfarben (z. B. Perl- und Metallic-Farbtöne) auf Anfrage.

Andere RAL- oder DB-Farben (z. B. Eisenglimmer Dunkelgrau DB 703) auf Anfrage.

Farbtöne ähnlich der RAL-/DB-Farbpalette.



RANKO MULTIPFAHL

MULTI-ECK-PROFILROHRPFÄHLE 60/60

feuerverzinkt oder verzinkt und beschichtet,
mit Klemmplatten oder Flacheisen, Kunststoffkappe und -auflageböcken,
U-Scheiben, Schrauben mit Innensechskant und Schlüssel,
Verpackungseinheit: 10 Stück

ARTIKELNR.	AUFLAGEBÖCKE STÜCK	PFAHLLÄNGE MM	ZAUNHÖHE MM
77 ** 6612	2 x 2	1200	600
77 ** 6614	2 x 3	1400	800
77 ** 6616	2 x 3	1600	1000
77 ** 6618	2 x 4	1800	1200
77 ** 6620	2 x 4	2000	1400
77 ** 6622	2 x 4	2200	1600
77 ** 6624	2 x 5	2400	1830
77 ** 6626	2 x 5	2600	2030
77 ** 6628	2 x 5	2800	2230
77 ** 6630	2 x 6	3000	2430

** = Farbkurzbezeichnung: 10 = Feuerverzinkt, 20 = Moosgrün RAL 6005, 50 = Anthrazitgrau RAL 7016
Effekt- bzw. Strukturfarben (z. B. Perl- und Metallic-Farbtöne) auf Anfrage.
Andere RAL- oder DB-Farben (z. B. Eisenglimmer Dunkelgrau DB 703) auf Anfrage.
Farbtöne ähnlich der RAL-/DB-Farbpalette.



RANKO PROFILROHRPFÄHLE FÜR FORMA 3D / NYLOFOR 3D

PROFILROHRPFÄHLE 60/40/2

verzinkt oder verzinkt und beschichtet,
komplett mit Klemmplatten, Kunststoffkappe und -auflageböcken,
U-Scheiben, Schrauben mit Innensechskant und Schlüssel

ARTIKELNR.	AUFLAGEBÖCKE STÜCK	PFAHLLÄNGE MM	ZAUNHÖHE MM
777 * 6416	3	1600	1030
777 * 6418	3	1800	1230
777 * 6422	4	2200	1530
777 * 6424	4	2400	1730
777 * 6426	5	2600	2030

* = Farbkurzbezeichnung: 0 = Moosgrün RAL 6005, 1 = Verzinkt
Andere RAL- oder DB-Farben (z. B. Eisenglimmer Dunkelgrau DB 703) auf Anfrage.
Farbtöne ähnlich der RAL-/DB-Farbpalette.



RANKO FLACHEISENPFÄHLE PROFILROHRPFÄHLE 60/40/2

feuerverzinkt oder verzinkt und beschichtet,
mit Flacheisen 40 mm, Aluminiumkappe mit Überstand,
Auflageböcke alle 200 mm, U-Scheiben, Schrauben mit Innensechskant und
Schlüssel, Verpackungseinheit: 25 Stück

ARTIKELNR.	AUFLAGEBÖCKE STÜCK	PFAHLLÄNGE MM	ZAUNHÖHE MM
73 * 06412	4	1200	600
73 * 06414	5	1400	800
73 * 06416	6	1600	1000
73 * 06418	7	1800	1200
73 * 06420	8	2000	1400
73 * 06422	9	2200	1600
73 * 06424	10	2400	1830
73 * 06426	11	2600	2030
73 * 06428	12	2800	2230
73 * 06430	13	3000	2430

* = **Farbkurzbezeichnung:** 1 = Feuerverzinkt, 2 = Moosgrün RAL 6005, 5 = Anthrazitgrau RAL 7016

Andere RAL- oder DB-Farben (z. B. Eisenglimmer Dunkelgrau DB 703) auf Anfrage.

Farbtöne ähnlich der RAL-/DB-Farbpalette.



RANKO FLACHEISENPFÄHLE ECK-PROFILROHRPFÄHLE 60/60/2

feuerverzinkt oder verzinkt und beschichtet,
mit Flacheisen 40 mm, Aluminiumkappe mit Überstand,
Auflageböcke alle 200 mm, U-Scheiben, Schrauben mit Innensechskant und
Schlüssel, Verpackungseinheit: 10 Stück

ARTIKELNR.	AUFLAGEBÖCKE STÜCK	PFAHLLÄNGE MM	ZAUNHÖHE MM
73 * 06612	2 x 4	1200	600
73 * 06614	2 x 5	1400	800
73 * 06616	2 x 6	1600	1000
73 * 06618	2 x 7	1800	1200
73 * 06620	2 x 8	2000	1400
73 * 06622	2 x 9	2200	1600
73 * 06624	2 x 10	2400	1830
73 * 06626	2 x 11	2600	2030
73 * 06628	2 x 12	2800	2230
73 * 06630	2 x 13	3000	2430

* = **Farbkurzbezeichnung:** 1 = Feuerverzinkt, 2 = Moosgrün RAL 6005, 5 = Anthrazitgrau RAL 7016

Andere RAL- oder DB-Farben (z. B. Eisenglimmer Dunkelgrau DB 703) auf Anfrage.

Farbtöne ähnlich der RAL-/DB-Farbpalette.



RANKO PROFILROHRPFÄHLE TYP S/U PROFILROHRPFÄHLE 60/40/2

feuerverzinkt oder verzinkt und beschichtet,
für Schelle- oder U-Bügel-Befestigung, mit Kappe, ohne Zubehör,
Verpackungseinheit: 25 Stück

ARTIKELNR.	PFAHLLÄNGE MM	ZAUNHÖHE MM
78 * 06412	1200	600
78 * 06414	1400	800
78 * 06416	1600	1000
78 * 06418	1800	1200
78 * 06420	2000	1400
78 * 06422	2200	1600
78 * 06424	2400	1830
78 * 06426	2600	2030
78 * 06428	2800	2230
78 * 06430	3000	2430

* = **Farbkurzbezeichnung:** 1 = Feuerverzinkt, 2 = Moosgrün RAL 6005, 5 = Anthrazitgrau RAL 7016
Andere RAL- oder DB-Farben (z. B. Eisenglimmer Dunkelgrau DB 703) auf Anfrage.
Farbtöne ähnlich der RAL-/DB-Farbpalette.



Wir empfehlen bis Zaunhöhe 1000 mm mindestens 2 Schellen/Bügel, bis Zaunhöhe 2030 mm mindestens 3 Schellen/Bügel. Jede/r Schelle/Bügel mehr erhöht die Sicherheit.

ZUBEHÖR – EXTRA BESTELLEN

ARTIKELNR.	BEZEICHNUNG	AUSFÜHRUNG	ABB.
90101540		Verzinkt	
90101560	Mittelschelle 60/40 mm, 2-teilig, mit 2 Schlossschrauben, Muttern und U-Scheiben	Grün	1
90101580		Anthrazit	
90101600		Verzinkt	
90101620	Anfangs-/Endschelle 60/40 mm, 1-teilig, mit 1 Schlossschraube, Mutter und U-Scheibe	Grün	2
90101640		Anthrazit	
90101660		Verzinkt	
90101680	Eckschelle 60/40 mm (90° Ecken), 2-teilig, mit 2 Schlossschrauben, Muttern und U-Scheiben	Grün	3
90101700		Anthrazit	
90101730	U-Bügel 60/40 mm, Edelstahl, mit Gegenplatte und 2 Muttern	M6	4
90101720		M8	



Abbildung 1



Abbildung 2



Abbildung 3



Abbildung 4



**RANKO PROFILROHRPFÄHLE FÜR BALLFANG MIT NETZ
 TYP BF-N**

hergestellt aus verzinkten Profilrohren, für Doppelstabmatten und Netzbespannung (auch nur Netzbespannung möglich), im unteren Bereich vorgerichtet für 2030 mm Doppelstabmatte, im oberen Bereich für 2000, 3000 bzw. 4000 mm Netzbespannung, Bohrabstand 200 mm, komplett mit Profilschiene (alternativ Flacheisen), Kunststoffauflageböcken, mit Aluminiumkappe, U-Scheiben und Schlüssel, Netzbefestigung über M8 Ringschrauben auf der 40 mm Seite, Befestigungsmöglichkeit für Spannbrücke auf der breiten Seite (80/100/120 mm) mit 2 Gewindehülsen M8

Alle Profilrohrpfähle für Ballfang werden mit Schrauben mit Innensechskant mit einer Spezialbeschichtung ausgeliefert, die ein selbstständiges Lösen der Schrauben, z. B. durch Vibration, verhindert.

ARTIKELNR.	LÄNGE MM	ROHR MM	DSM HÖHE MM	HÖHE NETZ MM	AUFLAGE-BÖCKE	RING-SCHRAUBEN
72 * 74840	4800	80/40/3	2030	2000	11	2
72 * 76050	6000	100/40/3	2030	3000	11	3
72 * 77060	7000	120/40/3	2030	4000	11	3

* = **Farbkurzbezeichnung:** 1 = Feuerverzinkt, 2 = Moosgrün RAL 6005, 5 = Anthrazitgrau RAL 7016
 Andere RAL- oder DB-Farben (z. B. Eisenglimmer Dunkelgrau DB 703) auf Anfrage.
 Farbtöne ähnlich der RAL-/DB-Farbpalette.



Netze können separat z. B. bei der Firma Huck in Aßlar bezogen werden. Die Statik ist bauseits zu berechnen.

SPANNBRÜCKEN

aus Rohr 60/40/2 mm, inklusive 4 x Sechskantschraube M8 x 30 und Scheibe, mit auf der Stirnseite angeschweißten Befestigungsplatten 140/60/10 mm, mit je 2 Langlöchern 9 x 20 mm

ARTIKELNR.	LÄNGE MM	ROHR MM
72 * 81024	2460	60/40/2
72 * 81049	4980	60/40/2

* = **Farbkurzbezeichnung:** 1 = Feuerverzinkt, 2 = Moosgrün RAL 6005, 5 = Anthrazitgrau RAL 7016
 Andere RAL- oder DB-Farben (z. B. Eisenglimmer Dunkelgrau DB 703) auf Anfrage.
 Farbtöne ähnlich der RAL-/DB-Farbpalette.



RANKO PROFILROHRPFÄHLE FÜR BALLFANG

TYP BF

für Doppelstabmatten, für Windzone 1 oder 2, hergestellt aus verzinkten Profilrohren, Bohrabstand 200 mm, Aluminiumkappe, komplett mit Profilschiene, Kunststoffauflageböcken, U-Scheiben und Schlüssel

Alle Profilrohrpfähle für Ballfang werden mit Schrauben mit Innensechskant mit einer Spezialbeschichtung ausgeliefert, die ein selbstständiges Lösen der Schrauben, z. B. durch Vibration, verhindert.

Deutschland ist nach der neuen DIN in Windzonen 1 bis 4 und Geländekategorien aufgeteilt. Nun ist es nicht mehr möglich, standardmäßig verfasste Typenstatiken für Industriezäune zu erstellen. Sollte eine Statik seitens der Bauaufsicht gefordert werden, muss der Lastansatz für die Zaunanlage mit dem zuständigen Prüfingenieur für das jeweilige Objekt konkret besprochen werden. Standardgemäß erstellte Typenstatiken aus der Vergangenheit können somit nur noch als Vorbemessung dienen und ersetzen niemals eine konkrete, auf das Objekt bezogene, statische Berechnung.

	ARTIKELNR.	ROHR MM	ROHRLÄNGE MM	FÜR ZAUNHÖHE MM	HÖHE DSM MM	MASCHEN- WEITE	AUFLAGEBÖCKE STÜCK
Windzone 1	72 * 40838	80/40/2	3800	3070	2030 1000	50/200 100/200	17
	72 * 40848	80/40/3	4800	4070	2030 2030	50/200 100/200	22
	72 * 41060	100/40/3	6000	5110	2030 2030 1000	50/200 100/200 100/200	28
	72 * 41270	120/40/3	7000	6110	2030 2030 2030	50/200 100/200 100/200	33
Windzone 2	72 * 40837	80/40/3	3800	3070	2030 1000	50/200 100/200	17
	72 * 41048	100/40/3	4800	4070	2030 2030	50/200 100/200	22
	72 * 41260	120/40/3	6000	5110	2030 2030 1000	50/200 100/200 100/200	28
	72 * 61270	120/60/3	7000	6110	2030 2030 2030	50/200 100/200 100/200	33

* = **Farbkurzbezeichnung:** 1 = Feuerverzinkt, 2 = Moosgrün RAL 6005, 5 = Anthrazitgrau RAL 7016

Andere RAL- oder DB-Farben (z. B. Eisenglimmer Dunkelgrau DB 703) auf Anfrage.

Farbtöne ähnlich der RAL-/DB-Farbpalette.

Wird der Zwischenpfahl als Eckpfahl verwendet – und werden deshalb auf einer weiteren Seite Auflageböcke und Befestigungsleisten benötigt –, bedingt dies einen Aufpreis.

Die Statik ist bauseits zu berechnen.

AUFPREIS FÜR VERLÄNGERUNG, GERADE FÜR STACHELDRAHT

mit Bohrungen und Stacheldrahthalter (lose beigelegt), feuerverzinkt oder feuerverzinkt und beschichtet

ARTIKELNR.	VERLÄNGERUNG MM	ANZAHL STACHELDRAHTHALTER	FÜR PROFILROHRPFÄHL
9072 * 010	200	1	60/40
9072 * 020	350	2	60/40
9072 * 030	500	3	60/40
9072 * 040	200	2	60/60
9072 * 050	350	4	60/60
9072 * 060	500	6	60/60

* = **Farbkurzbezeichnung:** 1 = Feuerverzinkt, 2 = Moosgrün RAL 6005, 5 = Anthrazitgrau RAL 7016

Andere RAL- oder DB-Farben (z. B. Eisenglimmer Dunkelgrau DB 703) auf Anfrage.

Farbtöne ähnlich der RAL-/DB-Farbpalette.

AUFPREIS FÜR ABWINKELUNG FÜR STACHELDRAHT

ca. 45°, geschweißt, mit Bohrungen und Stacheldrahthalter (lose beigelegt), feuerverzinkt oder feuerverzinkt und beschichtet

ARTIKELNR.	VERLÄNGERUNG MM	ANZAHL STACHELDRAHTHALTER
9072 * 070	200	1
9072 * 080	350	2
9072 * 090	500	3

* = **Farbkurzbezeichnung:** 1 = Feuerverzinkt, 2 = Moosgrün RAL 6005, 5 = Anthrazitgrau RAL 7016

Andere RAL- oder DB-Farben (z. B. Eisenglimmer Dunkelgrau DB 703) auf Anfrage.

Farbtöne ähnlich der RAL-/DB-Farbpalette.

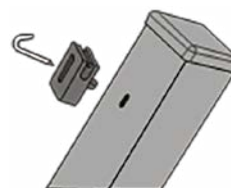

ABWINKELUNG AUFSETZBAR, FÜR STACHELDRAHT

ca. 45°, bestehend aus Alu-Aufsatzstück und 1 bzw. 2 Rechteckrohrstücke 60/40 mm, mit Bohrungen, Stacheldrahthalter (lose beigelegt) und Kappe, feuerverzinkt oder feuerverzinkt und beschichtet

ARTIKELNR.	VERLÄNGERUNG MM	AUSFÜHRUNG	ANZAHL STACHELDRAHTHALTER
9072 * 120	200	Einseitig (vormontiert)	1
9072 * 130	350	Einseitig (vormontiert)	2
9072 * 140	500	Einseitig (vormontiert)	3
9072 * 150	2 x 200	Beidseitig, 2-teilig (nicht vormontiert)	2 x 1
9072 * 160	2 x 350	Beidseitig, 2-teilig (nicht vormontiert)	2 x 2
9072 * 170	2 x 500	Beidseitig, 2-teilig (nicht vormontiert)	2 x 3

* = **Farbkurzbezeichnung:** 1 = Feuerverzinkt, 2 = Moosgrün RAL 6005, 5 = Anthrazitgrau RAL 7016

Andere RAL- oder DB-Farben (z. B. Eisenglimmer Dunkelgrau DB 703) auf Anfrage.

Farbtöne ähnlich der RAL-/DB-Farbpalette.

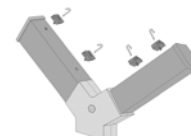
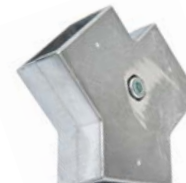

Einseitig

Beidseitig

AUFPREIS FÜR ABWINKELUNG FÜR DOPPELSTABMATTEN, MIT PROFILSCHIENEN

ca. 45°, geschweißt, mit montierten Auflageböcken, Profilschienen (200 bzw. 400 mm lang und Schrauben), verwendbar bis max. Pfahllänge 3000 mm (inklusive Abwinkelung), feuerverzinkt oder feuerverzinkt und beschichtet

ARTIKELNR.	VERLÄNGERUNG MM	ANZAHL AUFLAGEBÖCKE
9072 * 100	200	2
9072 * 110	400	2

* = Farbkurzbezeichnung: 1 = Feuerverzinkt, 2 = Moosgrün RAL 6005, 5 = Anthrazitgrau RAL 7016

Andere RAL- oder DB-Farben (z. B. Eisenglimmer Dunkelgrau DB 703) auf Anfrage.

Farbtöne ähnlich der RAL-/DB-Farbpalette.

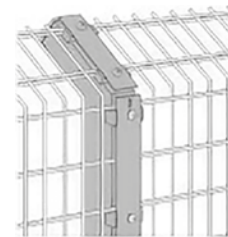

AUFPREIS FÜR VERLÄNGERUNG, GERADE NACH UNTEN

für Wandstärke 2,0 mm (Wandstärke 1,5 mm auf Anfrage),
verzinkt oder verzinkt und beschichtet

ARTIKELNR.	ABMESSUNG
9072 * 180	pro 100 mm 60/40
9072 * 190	pro 100 mm 60/60

* = Farbkurzbezeichnung: 1 = Feuerverzinkt, 2 = Moosgrün RAL 6005, 5 = Anthrazitgrau RAL 7016

Andere RAL- oder DB-Farben (z. B. Eisenglimmer Dunkelgrau DB 703) auf Anfrage.

Farbtöne ähnlich der RAL-/DB-Farbpalette.

ROHRVERBINDUNGSSTÜCK 60/40

verzinkt, zum Verbinden/Verlängern von zwei Rohren

ARTIKELNR.	ABMESSUNG
90103840	55/34 x 200 mm



AUFPREIS FÜR ANGESCHWEISSTE BODENPLATTEN FÜR PROFILROHRPFÄHLE

auf Pfahl zum Einbetonieren, ohne Befestigungsmaterial,
feuerverzinkt oder verzinkt und beschichtet

ARTIKELNR.	ABMESSUNG MM	ROHR- ABMESSUNG MM	BOHRUNGEN ANZAHL X Ø	FÜR ZAUNHÖHE MM
9072 * 200	150 x 100	60 x 40	2 x 13 mm	600 – 1200
9072 * 210	155 / 155 x 100	60 x 60	2 x 13 mm	600 – 2030
9072 * 220	150 x 150	60 x 40	4 x 13 mm	1400 – 2300
9072 * 230	200 x 200	60 x 40 / 60 x 60 / 80 x 40	4 x 13 mm	2230 – 2430

* = Farbkurzbezeichnung: 1 = Feuerverzinkt, 2 = Moosgrün RAL 6005, 5 = Anthrazitgrau RAL 7016

Andere RAL- oder DB-Farben (z. B. Eisenglimmer Dunkelgrau DB 703) auf Anfrage.

Farbtöne ähnlich der RAL-/DB-Farbpalette.

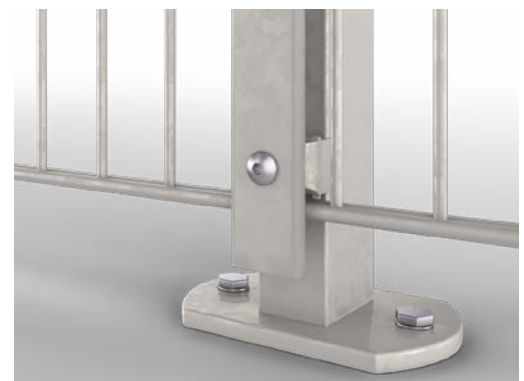

AUFPREIS FÜR ANGESCHWEISSTE WINKELBODENPLATTEN FÜR PROFILROHRPFÄHLE 60/40

auf Pfahl mit Bodenplatte, ohne Befestigungsmaterial, feuerverzinkt oder verzinkt und beschichtet

ARTIKELNR.	KOPFPLATTE/ SCHENKELPLATTE MM	FÜR ZAUNHÖHE MM	BOHRUNGEN MM
9072 * 240	150 x 80 / 150 x 150	1200	4 x 25/13
9072 * 250	150 x 100 / 150 x 150	2030	4 x 25/13
9072 * 260	150 x 120 / 150 x 150	2430	4 x 25/13

* = Farbkurzbezeichnung: 1 = Feuerverzinkt, 2 = Moosgrün RAL 6005, 5 = Anthrazitgrau RAL 7016

Andere RAL- oder DB-Farben (z. B. Eisenglimmer Dunkelgrau DB 703) auf Anfrage.

Farbtöne ähnlich der RAL-/DB-Farbpalette.

Die Statik und Windlasten sind nach den örtlichen Gegebenheiten bauseits zu berechnen.



ROHRSTUTZEN FÜR PROFILROHRPFÄHLE

zum Aufstecken, Höhe Stützen ca. 150 mm

ARTIKELNR. VERZINKT	ARTIKELNR. VERZINKT & MOOSGRÜN	ARTIKELNR. VERZINKT & ANTHRAZITGRAU	ABMESSUNG MM	FÜR PRP
90103660	90103680	90103700	150 x 100	60/40
90103665	90103685	90103705	150 x 150	60/40
90103780	90103800	90103820	150 x 80 x 150 (L-Form)	60/40
90103720	90103740	90103760	155 / 155 x 100	60/60



PFAHLVERSTÄRKUNG

60/40 mm, verzinkt

ARTIKELNR.	ABMESSUNGEN
90103850	54/35/54 x 2 x 1200 mm

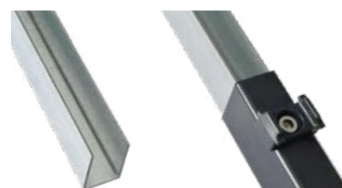

FLEXI-BODENPLATTE FÜR PROFILROHRPFÄHLE 60/40

stufenlos beidseitig neigbar, Höhe Stützen ca. 170 mm, feuerverzinkt oder verzinkt und beschichtet

ARTIKELNR.	BEZEICHNUNG
90 * 11180	bis Zaunhöhe 1200, 100 x 150 x 8 mm, Bohrungen 2 x 13 mm
90 * 11200	bis Zaunhöhe 2030, 150 x 150 x 8 mm, Bohrungen 4 x 13 mm

* = Farbkurzbezeichnung: 1 = Feuerverzinkt, 2 = Moosgrün RAL 6005, 5 = Anthrazitgrau RAL 7016

Andere RAL- oder DB-Farben (z. B. Eisenglimmer Dunkelgrau DB 703) auf Anfrage.

Farbtöne ähnlich der RAL-/DB-Farbpalette.





IN STILVOLLEM EINKLANG – RANKO PROFIL- SCHIENENPFÄHLE FÜR EXKLUSIVE DESIGN-ZÄUNE

Perfekte Verbindung: Die **RANKO** Profilschienenpfähle sind die ideale Wahl, um Ihren **RANKO** Design-Zaun Dekora stilvoll zu komplettieren.

Den **RANKO** Profilschienenpfahl gibt es mit Bodenplatte, Winkelbodenplatte und zum Einbetonieren.

Eine bezaubernde Synergie mit dem Design-Zaun Garda: Unsere dazugehörigen Pfähle sind perfekt auf das Design abgestimmt und ermöglichen eine mühelose Montage der Zaunfelder. Mit dem passenden Befestigungszubehör gelingt Ihnen eine reibungslose Montage. In den Ausführungen als Mittel-, End- und Eckpfähle erhältlich, bieten sie Ihnen eine Vielzahl an Möglichkeiten, Ihren individuellen Traumzaun zu verwirklichen. Die Aluminiumkappe ist zudem mit Zierspitzen oder Zierkugeln erhältlich, um Ihrem Zaun eine ästhetische Note zu verleihen. Die Pfähle sind zum Einbetonieren, sowie mit einer Bodenplatte erhältlich und bieten somit eine sichere und stabile Befestigungsmöglichkeit für Ihren Zaun.



RANKO PROFILSCHIENENPFÄHLE

PROFILROHRPFÄHLE 60/40/2

feuerverzinkt oder verzinkt und beschichtet,
Aluminiumkappe mit Überstand und Montagehaken,
komplett mit Profilschiene, Alu-Auflageböcken, U-Scheiben, Schrauben mit
Innensechskant und Schlüssel, Verpackungseinheit: 25 Stück

ARTIKELNR.	AUFLAGEBÖCKE STÜCK	PFAHLLÄNGE MM	ZAUNHÖHE MM
72 ** 6412	3	1200	600
72 ** 6414	3	1400	800
72 ** 6416	4	1600	1000
72 ** 6418	4	1800	1200
72 ** 6420	5	2000	1400
72 ** 6422	5	2200	1600
72 ** 6424	6	2400	1830
72 ** 6426	6	2600	2030
72 ** 6428	7	2800	2230
72 ** 6430	7	3000	2430

** = **Farbkurzbezeichnung:** 10 = Feuerverzinkt, 20 = Moosgrün RAL 6005, 30 = Steingrau RAL 7030,
40 = Reinweiß RAL 9010, 50 = Anthrazitgrau RAL 7016, 65 = Eisenglimmer Dunkelgrau DB 703,
70 = Tiefschwarz RAL 9005

Effekt- bzw. Strukturfarben (z. B. Perl- und Metallic-Farbtöne) auf Anfrage.

Andere RAL- oder DB-Farben auf Anfrage.

Farbtöne ähnlich der RAL-/DB-Farbpalette.



RANKO PROFILSCHIENENPFÄHLE

ECK-PROFILROHRPFÄHLE 60/60/2

feuerverzinkt oder verzinkt und beschichtet,
Aluminiumkappe mit Überstand ohne Montagehaken,
komplett mit Profilschiene, Alu-Auflageböcken, U-Scheiben, Schrauben mit
Innensechskant und Schlüssel, Verpackungseinheit: 10 Stück

ARTIKELNR.	AUFLAGEBÖCKE STÜCK	PFAHLLÄNGE MM	ZAUNHÖHE MM
72 ** 6612	2 x 3	1200	600
72 ** 6614	2 x 3	1400	800
72 ** 6616	2 x 4	1600	1000
72 ** 6618	2 x 4	1800	1200
72 ** 6620	2 x 5	2000	1400
72 ** 6622	2 x 5	2200	1600
72 ** 6624	2 x 6	2400	1830
72 ** 6626	2 x 6	2600	2030
72 ** 6628	2 x 7	2800	2230
72 ** 6630	2 x 7	3000	2430

** = **Farbkurzbezeichnung:** 10 = Feuerverzinkt, 20 = Moosgrün RAL 6005, 30 = Steingrau RAL 7030,
40 = Reinweiß RAL 9010, 50 = Anthrazitgrau RAL 7016, 65 = Eisenglimmer Dunkelgrau DB 703,
70 = Tiefschwarz RAL 9005

Effekt- bzw. Strukturfarben (z. B. Perl- und Metallic-Farbtöne) auf Anfrage.

Andere RAL- oder DB-Farben auf Anfrage.

Farbtöne ähnlich der RAL-/DB-Farbpalette.



RANKO PROFILSCHIENENPFÄHLE

PROFILROHRPFÄHLE 60/40/2

MIT ANGESCHWEISSTER BODENPLATTE

feuerverzinkt oder verzinkt und beschichtet,

Aluminiumkappe mit Überstand und Montagehaken,

komplett mit Profilschiene, Alu-Auflageböcken, U-Scheiben, Schrauben mit

Innensechskant und Schlüssel, Verpackungseinheit: 25 Stück

ARTIKELNR.	BODENPLATTE GRÖSSE MM	AUFLAGE- BÖCKE STÜCK	PFAHLLÄNGE MM	ZAUNHÖHE MM
72 * 16407		3	685	600
72 * 16409	150 x 100,	3	885	800
72 * 16411	2 Bohrungen	4	1085	1000
72 * 16413		4	1285	1200
72 * 16415		5	1485	1400
72 * 16417	150 x 150,	5	1685	1600
72 * 16419	4 Bohrungen	6	1885	1830
72 * 16421		6	2085	2030
72 * 16423	200 x 200,	7	2285	2230
72 * 16425	4 Bohrungen	7	2485	2430

* = **Farbkurzbezeichnung:** 1 = Feuerverzinkt, 2 = Moosgrün RAL 6005, 5 = Anthrazitgrau RAL 7016

Andere RAL- oder DB-Farben (z. B. Eisenglimmer Dunkelgrau DB 703) auf Anfrage.

Farbtöne ähnlich der RAL-/DB-Farbpalette.



RANKO PROFILSCHIENENPFÄHLE

ECK-PROFILROHRPFÄHLE 60/60/2

MIT ANGESCHWEISSTER BODENPLATTE

feuerverzinkt oder verzinkt und beschichtet,

Aluminiumkappe mit Überstand ohne Montagehaken,

komplett mit Profilschiene, Alu-Auflageböcken, U-Scheiben, Schrauben mit

Innensechskant und Schlüssel, Verpackungseinheit: 10 Stück

ARTIKELNR.	BODENPLATTE GRÖSSE MM	AUFLAGE- BÖCKE STÜCK	PFAHLLÄNGE MM	ZAUNHÖHE MM
72 * 26607		2 x 3	685	600
72 * 26609		2 x 3	885	800
72 * 26611		2 x 4	1085	1000
72 * 26613	155 /	2 x 4	1285	1200
72 * 26615	155 x 100,	2 x 5	1485	1400
72 * 26617	2 Bohrungen	2 x 5	1685	1600
72 * 26619		2 x 6	1885	1830
72 * 26621		2 x 6	2085	2030
72 * 26623	200 x 200,	2 x 7	2285	2230
72 * 26625	4 Bohrungen	2 x 7	2485	2430

* = **Farbkurzbezeichnung:** 1 = Feuerverzinkt, 2 = Moosgrün RAL 6005, 5 = Anthrazitgrau RAL 7016

Andere RAL- oder DB-Farben (z. B. Eisenglimmer Dunkelgrau DB 703) auf Anfrage.

Farbtöne ähnlich der RAL-/DB-Farbpalette.



**RANKO PROFILSCHIENENPFÄHLE
 PROFILROHRPFÄHLE 60/40/2
 MIT ANGESCHWEISSTER WINKELBODENPLATTE**

feuerverzinkt oder verzinkt und beschichtet,
 Aluminiumkappe mit Überstand und Montagehaken,
 komplett mit Profilschiene, Alu-Auflageböcken, U-Scheiben, Schrauben mit
 Innensechskant und Schlüssel,
 Schenkelplatte immer ca. 150/150 mm,
 Kopf- und Schenkelplatte mit je 2 Bohrungen à ca. 25/13 mm,
Standardausführung: Winkelplatte und Zaunanschluss gegenüberliegend

ARTIKELNR.	KOPFPLATTE GRÖSSE MM	AUFLAGE- BÜCKE STÜCK	PFÄHLLÄNGE MM	ZAUNHÖHE MM
72 * 96407	150/80	3	685	600
72 * 96409	150/80	3	885	800
72 * 96411	150/80	4	1085	1000
72 * 96413	150/80	4	1285	1200
72 * 96415	150/100	5	1485	1400
72 * 96417	150/100	5	1685	1600
72 * 96419	150/100	6	1885	1830
72 * 96421	150/100	6	2085	2030
72 * 96423	150/120	7	2285	2230
72 * 96425	150/120	7	2485	2430



* = **Farbkurzbezeichnung:** 1 = Feuerverzinkt, 2 = Moosgrün RAL 6005, 5 = Anthrazitgrau RAL 7016

Effekt- bzw. Strukturfarben (z. B. Perl- und Metallic-Farbtöne) auf Anfrage.

Andere RAL- oder DB-Farben (z. B. Eisenglimmer Dunkelgrau DB 703) auf Anfrage.

Farbtöne ähnlich der RAL-/DB-Farbpalette.



RANKO DESIGN-ZAUN GARDA PFÄHLE ZUM EINBETONIEREN

feuerverzinkt und beschichtet,
mit Aluminiumkappe inklusive Befestigungszubehör für Zaunfelder

ARTIKELNR.	PFAHLLÄNGE MM	ZAUNHÖHE MM	PFAHLABMESSUNG MM
64 * 11408	1400	800	60/60/2
64 * 11610	1600	1000	60/60/2
64 * 11812	1800	1200	60/60/2
64 * 12620	2600	2000	60/60/3

* = **Farbkurzbezeichnung:** 1 = Feuerverzinkt, 2 = Moosgrün RAL 6005, 5 = Anthrazitgrau Feinstruktur
Matt RAL 7016, 6 = Eisenglimmer Dunkelgrau DB 703, 7 = Antik-Kupfer, 8 = Tiefschwarz Feinstruktur
Matt RAL 9005. Farbtöne ähnlich der RAL-/DB-Farbpalette.



RANKO DESIGN-ZAUN GARDA PFÄHLE MIT BODENPLATTE

feuerverzinkt und beschichtet,
mit Aluminiumkappe inklusive Befestigungszubehör für Zaunfelder,
Bodenplatte mit 4 Bohrungen Ø 13 mm

ARTIKELNR.	PFAHLLÄNGE MM	ZAUNHÖHE MM	PFAHL- ABMESSUNG MM	BODENPLATTE ABMESSUNG MM
64 * 10808	850	800	60/60/2	150/150/8
64 * 11010	1050	1000	60/60/2	150/150/8
64 * 11212	1250	1200	60/60/2	150/150/8
64 * 12020	2050	2000	60/60/3	200/200/8

* = **Farbkurzbezeichnung:** 1 = Feuerverzinkt, 2 = Moosgrün RAL 6005, 5 = Anthrazitgrau Feinstruktur
Matt RAL 7016, 6 = Eisenglimmer Dunkelgrau DB 703, 7 = Antik-Kupfer, 8 = Tiefschwarz Feinstruktur
Matt RAL 9005. Farbtöne ähnlich der RAL-/DB-Farbpalette.



Bitte geben Sie bei der Bestellung an, ob Sie den Pfahl als Mittel-, End- oder Eckpfahl benötigen!

SONDERAUSSTATTUNG

ARTIKELNR.	BEZEICHNUNG
64 * 19010	Zierkugeln
64 * 19020	Zierspitzen

* = **Farbkurzbezeichnung:** 1 = Feuerverzinkt, 2 = Moosgrün RAL 6005, 5 = Anthrazitgrau Feinstruktur
Matt RAL 7016, 6 = Eisenglimmer Dunkelgrau DB 703, 7 = Antik-Kupfer, 8 = Tiefschwarz Feinstruktur
Matt RAL 9005. Farbtöne ähnlich der RAL-/DB-Farbpalette.



ZUBEHÖR

ARTIKELNR.	BEZEICHNUNG
64119040	Gelenkwinkel für stufenlose Abwinkelung in Zaunrichtung. Pro Pfahl wird ein Paar Gelenkwinkel benötigt.
64919040	feuerverzinkt
64 * 19030	feuerverzinkt und beschichtet Befestigungs-Set für Wand-/Mauermontage 4 Befestigungswinkel 45 x 35 x 23 / 5 mm 4 Schrauben mit Innensechskant M8 / 16 mm 4 Holzschrauben 7/80 mm 4 Dübel 10/61 mm

* = **Farbkurzbezeichnung:** 1 = Feuerverzinkt, 2 = Moosgrün RAL 6005, 5 = Anthrazitgrau Feinstruktur
Matt RAL 7016, 6 = Eisenglimmer Dunkelgrau DB 703, 7 = Antik-Kupfer, 8 = Tiefschwarz Feinstruktur
Matt RAL 9005. Farbtöne ähnlich der RAL-/DB-Farbpalette.





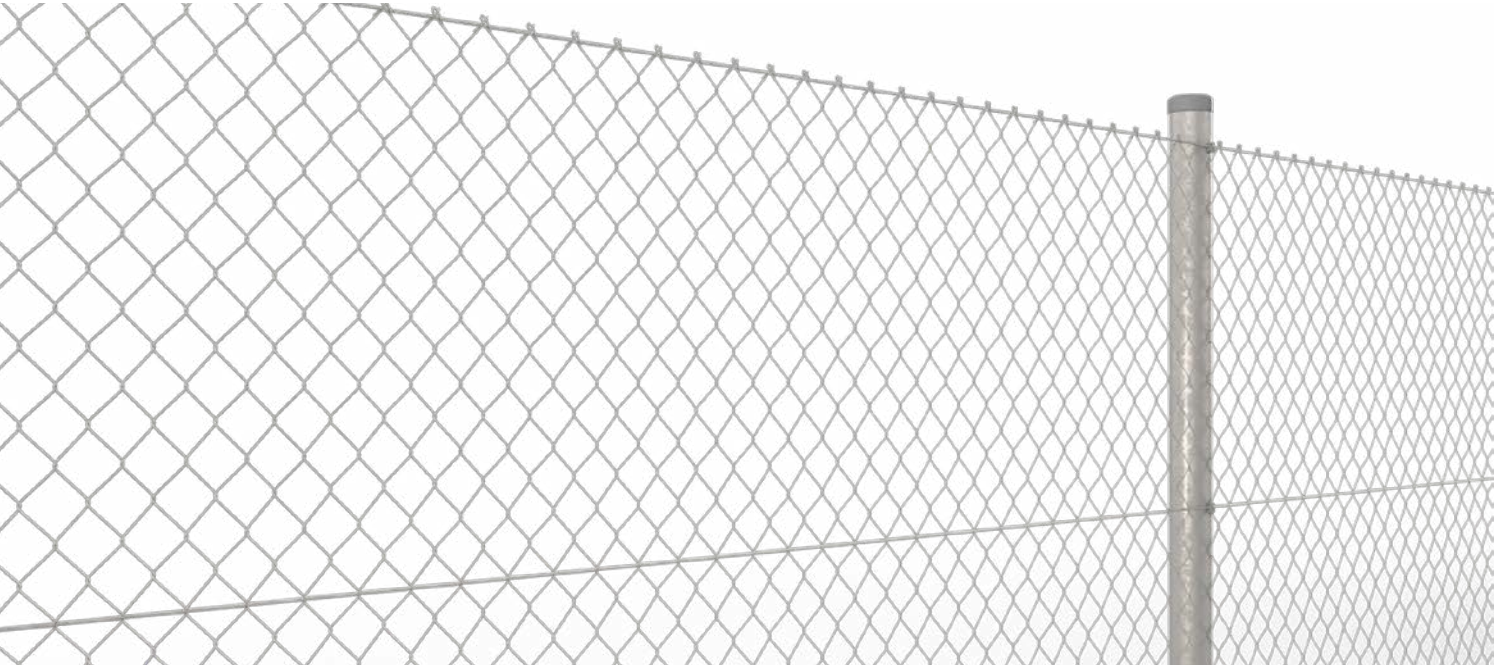

PFÄHLE FÜR GEFLECHTZÄUNE – EINSATZ IM INDUSTRIE- UND PRIVATBEREICH

Für die Montage des 4-Eck-Drahtgeflechts (Maschendrahtzaunes) sind die passenden Zaunpfähle und benötigten Streben im **RANKO** Gartenprogramm erhältlich. Sie sind zinkphosphatiert und polyesterbeschichtet, komplett mit Kappe und Spanndrahthaltern.

Für den Einsatz im Industriebereich sind die Zaunpfähle aus feuerverzinkten, runden Stahlrohren. Diese können nach Wunsch beschichtet werden. Zusätzlich wird ein umfangreiches Zubehör an Schellen und Abwinkelungen angeboten.



RANKO GARTEN

ZAUNPFÄHLE

zinkphosphatiert und polyesterbeschichtet,
in Moosgrün RAL 6005 und Anthrazitgrau RAL 7016, komplett mit Kappe und
Spanndrahtaltern bzw. Befestigung,

Verpackungseinheit: 6 Stück,

10 Jahre Garantie: Durchrostschutz

ARTIKELNR. MOOSGRÜN	ARTIKELNR. ANTHRAZITGRAU	GESAMTLÄNGE CM	FÜR ZAUNHÖHE CM	NENN-Ø MM / SPANNDRAHT- HALTER
57340609	57530609	90	60	34/2
57340812	57530811	115	80	34/3
57341015	57531015	150	100	34/3
57341217	57531217	175	125	34/3
57401015	57541015	150	100	38/3
57401217	57541217	175	125	38/3
57401520	57541520	200	150	38/3
57401723	57541722	225	175	38/3
57402026	57542025	250	200	38/4

Farbtöne ähnlich der RAL-/DB-Farbpalette.



RANKO GARTEN

STREBEN

zinkphosphatiert und polyesterbeschichtet,
in Moosgrün RAL 6005 und Anthrazitgrau RAL 7016, komplett mit Kappe und
Spanndrahtaltern bzw. Befestigung,

Verpackungseinheit: 6 Stück,

10 Jahre Garantie: Durchrostschutz

ARTIKELNR. MOOSGRÜN	ARTIKELNR. ANTHRAZITGRAU	GESAMTLÄNGE CM	NENN-Ø MM
57603412	57653411	115	34
57603415	57653415	150	34
57603417	57653417	175	34
57604015	57654015	150	38
57604017	57654017	175	38
57604020	57654020	200	38
57604023	57654022	225	38
57604026	57654025	250	38

Farbtöne ähnlich der RAL-/DB-Farbpalette.



RANKO INDUSTRIE

ZAUNPFÄHLE FEUERVERZINKT

geschnitten und gebohrt (8 mm), komplett mit Abdeckkappe und lose beigefügten Kunststoffspanndrahtaltern mit V2A-Haken

ARTIKELNR.	PFAHLLÄNGE MM	FÜR ZAUNHÖHE MM	ANZAHL SPANNDRÄHT- HALTER	ROHR-Ø IN MM / WANDSTÄRKE IN MM		
6101 ** 12	1200	800	3	42/1,5	-	-
6101 ** 15	1500	1000	3	42/1,5	48/1,75	-
6101 ** 17	1750	1250	3	42/1,5	48/1,75	-
6101 ** 20	2000	1500	3	42/1,5	48/1,75	60/2,0
6101 ** 22	2250	1750	4	42/1,5	48/1,75	60/2,0
6101 ** 25	2500	2000	4	42/1,5	48/1,75	60/2,0
6101 ** 30	3000	2500	5	-	48/1,75	60/2,0
6101 ** 32	3250	2500	5	-	-	60/2,0
6101 ** 37	3750	3000	6	-	-	60/2,0

** = Rohrdurchmesserkurzbezeichnung: 42 = 42 mm, 48 = 48 mm, 60 = 60 mm



Hinweis zur Spannbrücke:
Bei der Verwendung als Spannbrücke muss
zusätzlich eine Gelenkkappe bestellt werden.

RANKO INDUSTRIE

STREBEN FEUERVERZINKT

geschnitten und gebohrt (8 mm), komplett mit Abdeckkappe und lose beigefügten Kunststoffspanndrahtaltern mit V2A-Haken

ARTIKELNR.	STREBENLÄNGE MM	ROHR-Ø IN MM / WANDSTÄRKE IN MM		
6103 ** 12	1200	42/1,5	-	-
6103 ** 15	1500	42/1,5	-	-
6103 ** 17	1750	42/1,5	-	-
6103 ** 20	2000	42/1,5	48/1,75	-
6103 ** 22	2250	42/1,5	48/1,75	-
6103 ** 25	2500	42/1,5	48/1,75	60/2,0
6103 ** 30	3000	42/1,5	48/1,75	60/2,0
6103 ** 35	3500	-	48/1,75	-
6103 ** 37	3750	-	48/1,75	60/2,0

** = Rohrdurchmesserkurzbezeichnung: 42 = 42 mm, 48 = 48 mm, 60 = 60 mm



RANKO INDUSTRIE

ZAUNPFÄHLE FEUERVERZINKT & PULVERBESCHICHTET

in Moosgrün RAL 6005, geschnitten und gebohrt (8 mm), komplett mit Abdeckkappe und lose beigefügten Kunststoffspanndrahtaltern mit V2A-Haken

ARTIKELNR.	PFAHLLÄNGE MM	FÜR ZAUNHÖHE MM	ANZAHL SPANNDRAHT- HALTER	ROHR-Ø IN MM / WANDSTÄRKE IN MM		
6201 ** 12	1200	800	3	42/1,5 ^x	-	-
6201 ** 15	1500	1000	3	42/1,5 ^x	48/1,75	-
6201 ** 17	1750	1250	3	42/1,5 ^x	48/1,75	-
6201 ** 20	2000	1500	3	42/1,5 ^x	48/1,75	60/2,0
6201 ** 22	2250	1750	4	42/1,5	48/1,75	60/2,0
6201 ** 25	2500	2000	4	42/1,5	48/1,75	60/2,0
6201 ** 30	3000	2500	5	-	48/1,75	60/2,0
6201 ** 32	3250	2500	5	-	-	60/2,0
6201 ** 37	3750	3000	6	-	-	60/2,0

** = Rohrdurchmesserkurzbezeichnung: 42 = 42 mm, 48 = 48 mm, 60 = 60 mm

^x = Abmessungen auch in Anthrazitgrau RAL 7016 lieferbar

Farbtöne ähnlich der RAL-/DB-Farbpalette.



Hinweis zur Spannbrücke:
Bei der Verwendung als Spannbrücke muss
zusätzlich eine Gelenkkappe bestellt werden.

RANKO INDUSTRIE

STREBEN FEUERVERZINKT & PULVERBESCHICHTET

in Moosgrün RAL 6005, geschnitten und gebohrt (8 mm), komplett mit Abdeckkappe und lose beigefügten Kunststoffspanndrahtaltern mit V2A-Haken

ARTIKELNR.	STREBENLÄNGE MM	ROHR-Ø IN MM / WANDSTÄRKE IN MM		
6203 ** 12	1200	42/1,5	-	-
6203 ** 15	1500	42/1,5 ^x	-	-
6203 ** 17	1750	42/1,5 ^x	48/1,75	-
6203 ** 20	2000	42/1,5 ^x	48/1,75	-
6203 ** 22	2250	42/1,5	48/1,75	-
6203 ** 25	2500	42/1,5	48/1,75	60/2,0
6203 ** 30	3000	42/1,5	48/1,75	60/2,0
6203 ** 35	3500	-	48/1,75	-
6203 ** 37	3750	-	48/1,75	60/2,0

** = Rohrdurchmesserkurzbezeichnung: 42 = 42 mm, 48 = 48 mm, 60 = 60 mm

^x = Abmessungen auch in Anthrazitgrau RAL 7016 lieferbar

Farbtöne ähnlich der RAL-/DB-Farbpalette.



EINSEITIGE ABWINKELUNG, AUFSETZBAR

für runde Stahlrohrzaunpfähle für Stacheldraht,

bestehend aus: Aluminiumaufsatzstück und Rundrohrstück, mit Bohrungen und Stacheldrahthalter (lose beigelegt), mit Kunststoffkappe,

Ausführung: VZ = feuerverzinkt nach DIN EN ISO 1461,
VZP = zusätzlich Polyester-Pulverbeschichtung

ARTIKELNR.	ROHR Ø MM	AUSLEGER Ø MM	AUSLEGER LÄNGE MM	DRAHT- HALTER STÜCK
9061 * 010	42,4	42,4	150	1
9061 * 020	42,4	42,4	350	2
9061 * 030	42,4	42,4	500	3
9061 * 040	48,3	42,4	150	1
9061 * 050	48,3	42,4	350	2
9061 * 060	48,3	42,4	500	3
9061 * 070	60,3	60,3	150	1
9061 * 080	60,3	60,3	350	2
9061 * 090	60,3	60,3	500	3

* = **Farbkurzbezeichnung:** 1 = Feuerverzinkt, 2 = Moosgrün RAL 6005, 5 = Anthrazitgrau RAL 7016
Farbtöne ähnlich der RAL-/DB-Farbpalette.



ZWEISEITIGE ABWINKELUNG, AUFSETZBAR

für runde Stahlrohrzaunpfähle für Stacheldraht,

bestehend aus: Aluminiumaufsatzstück und Rundrohrstück, mit Bohrungen und Stacheldrahthalter (lose beigelegt), mit Kunststoffkappe,

Ausführung: VZ = feuerverzinkt nach DIN EN ISO 1461,
VZP = zusätzlich Polyester-Pulverbeschichtung

ARTIKELNR.	ROHR Ø MM	AUSLEGER Ø MM	AUSLEGER LÄNGE MM	DRAHT- HALTER STÜCK
9061 * 100	60,3	60,3	150	2 x 1
9061 * 110	60,3	60,3	350	2 x 2
9061 * 120	60,3	60,3	500	2 x 3

* = **Farbkurzbezeichnung:** 1 = Feuerverzinkt, 2 = Moosgrün RAL 6005, 5 = Anthrazitgrau RAL 7016
Farbtöne ähnlich der RAL-/DB-Farbpalette.



**VERLÄNGERUNG, GERADE
 FÜR STACHELDRAHT**

verlängertes Rohr, mit Bohrungen und Stacheldrahtaltern,
 verzinkt oder verzinkt und beschichtet

ARTIKELNR.	ROHR Ø MM	VERLÄNGE- RUNG MM	ANZAHL STACHELDRAHT- HALTER
9061 * 130	42,4	150	1
9061 * 140	42,4	350	2
9061 * 150	42,4	500	3
9061 * 160	48,3	150	1
9061 * 170	48,3	350	2
9061 * 180	48,3	500	3
9061 * 190	60,3	150	1
9061 * 200	60,3	350	2
9061 * 210	60,3	500	3

* = **Farbkurzbezeichnung:** 1 = Feuerverzinkt, 2 = Moosgrün RAL 6005, 5 = Anthrazitgrau RAL 7016
 Farbtöne ähnlich der RAL-/DB-Farbpalette.



BODENPLATTEN, ANGESCHWEISST

bei Zaunpfählen im Winkel von 90°, bei Streben im Winkel von 45°,
 für Ø 48,3 mm und Ø 60,3 mm, für verzinkte oder verzinkte und
 beschichtete Pfähle

ARTIKELNR.	ROHR Ø MM	ABMESSUNG BODENPLATTE MM	BOHRUNG MM	FÜR ZAUNHÖHE MM
9061 * 220	48,3	120 x 120	4 x 13	1250
9061 * 230	48,3	150 x 150	4 x 13	2000
9061 * 240	48,3	200 x 200	4 x 13	3000
9061 * 250	60,3	120 x 120	4 x 13	1250
9061 * 260	60,3	150 x 150	4 x 13	2000
9061 * 270	60,3	200 x 200	4 x 13	3000

* = **Farbkurzbezeichnung:** 1 = Feuerverzinkt, 2 = Moosgrün RAL 6005, 5 = Anthrazitgrau RAL 7016
 Farbtöne ähnlich der RAL-/DB-Farbpalette.

BARRIEREANLAGEN

Handlauf- und Standrohre geschnitten aus feuerverzinkten, runden Stahlrohren nach DIN 2458/1615, Verbindungsstücke aus Aluminium-Kokillen-Guss,

Ausführung: VZ = innen und außen feuerverzinkt nach DIN EN ISO 1461,

VZP = zusätzlich Polyester-Pulverbeschichtung in Moosgrün RAL 6005 oder Anthrazitgrau RAL 7016

	ARTIKELNR.	ROHR Ø MM	WANDSTÄRKE MM	GESAMTLÄNGE MM
Handlaufrohr	6 ** 26020	60,3	2,0	2000
	6 ** 26025	60,3	2,0	2500
	6 ** 26030	60,3	2,0	3000
	6 ** 26060	60,3	2,0	6000
Standrohr	6 ** 26015	60,3	2,0	1500

** = Farbkurzbezeichnung: 10 = Verzinkt, 20 = Moosgrün RAL 6005, 15 = Anthrazitgrau RAL 7016
Farbtöne ähnlich der RAL-/DB-Farbpalette.

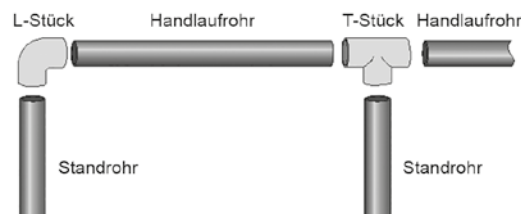

EINSCHIEBESTANGE FÜR BARRIERE

Barrieredurchlass aus runden Stahlrohren, zum Einschieben in Handlaufrohre ab Länge 3000 mm mit Außendurchmesser 60,3 mm u. Griff aus Rundstahl ca. Ø 10 mm, angeschweißt, Verriegelung bauseits.

ARTIKELNR.	ROHR Ø MM	GESAMTLÄNGE MM
61026031	54	3000

ALUMINIUM, T-, L- UND KREUZ-STÜCK, FÜR BARRIEREANLAGEN

T-Stück mit zwei Lochungen, ca. Ø 10 mm, 2 Treibschrauben werden jeweils mitgeliefert. L-Stück ohne Lochungen und Schrauben, Kreuz-Stück mit Schrauben.

ARTIKELNR.	TYP	ABMESSUNG MM	ABB.
90110700	T-Stück Verbindung der Handlaufrohre mit den Standrohren im geraden Verlauf	60/60/60 130/110	1
90110720	L-Stück Verbindung der Handlaufrohre mit den Standrohren im Winkel von 90°	60/60 135/135	2
90110740	Kreuz-Stück 2-tlg. mit Schrauben	60/60	3



Abbildung 1



Abbildung 2



Abbildung 3

ZAUNPFAHLROHRE FÜR BARRIEREANLAGEN

runde Stahlrohre nach DIN 2458/1615, in Herstellerlängen, ungebohrt,

Ausführung: VZ = innen und außen feuerverzinkt nach DIN EN ISO 1461,

VZP = zusätzlich Polyester-Pulverbeschichtung in Moosgrün RAL 6005 oder in Anthrazitgrau RAL 7016

ARTIKELNR.	ROHR Ø MM	WANDSTÄRKE MM	GESAMTLÄNGE MM
6 ** 2 x x 60	42,4	1,50	6000
6 ** 2 x x 60	48,3	1,75	6000
6 ** 2 x x 60	60,3	2,00	6000
6 ** 2 x x 60	76,1	2,00	6000

** = Farbkurzbezeichnung: 10 = Verzinkt, 20 = Moosgrün RAL 6005, 15 = Anthrazitgrau RAL 7016
Farbtöne ähnlich der RAL-/DB-Farbpalette. x x = Durchmesser



BARRIEREANLAGEN MIT DOPPELSTABMATTEN

Rundrohr feuerverzinkt

Anfang/End/Mittelpfahl: vorgerichtet für DSM 800 mm, Auflageböcke alle 200 mm (5x), kompl. mit Profilschiene, Kunststoffkappe, Schrauben mit Innensechskant 5,5 mm, U-Scheiben und Schlüssel.

Ausführung:

VZ = innen und außen feuerverzinkt

VZP = zusätzlich Polyester-Pulverbeschichtung

	ARTIKELNR.	ROHR Ø MM	WANDSTÄRKE MM	GESAMTLÄNGE MM
Handlaufrohr	6 ** 26025	60,3	2,0	2500
Anfang/ Endpfahl	61026115	60,0	2,0	1500
Mittelpfahl	61026215	60,0	2,0	1500

** = Farbkurzbezeichnung: 10 = Verzinkt, 20 = Moosgrün RAL 6005, 15 = Anthrazitgrau RAL 7016
Farbtöne ähnlich der RAL-/DB-Farbpalette.

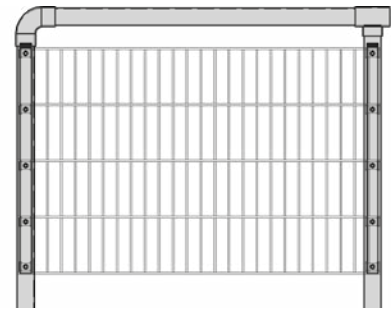

BARRIEREANLAGEN MIT UNIVERSALPROFIL FÜR BANDENWERBUNG

	ARTIKELNR.	ROHR Ø MM	WANDSTÄRKE MM	GESAMTLÄNGE MM
Handlaufrohr	6 ** 26030	60,0	2,0	3000
Standrohr	6 ** 26015	60,0	2,0	1500

** = Farbkurzbezeichnung: 10 = Verzinkt, 20 = Moosgrün RAL 6005, 15 = Anthrazitgrau RAL 7016
Farbtöne ähnlich der RAL-/DB-Farbpalette.

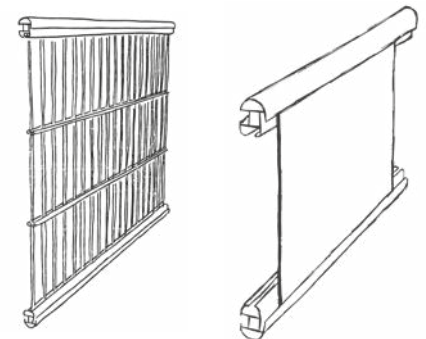

UNIVERSALPROFIL/ZUBEHÖR

ARTIKELNR.	BEZEICHNUNG
90100305	Universalprofil für DSM 40 x 30 x 3030 mm (Alu eloxiert) für Bandenwerbung 3 mm und/oder DSM Typ 8/6/8 und 6/5/6
90100306	Universalprofil für DSM 40 x 31 x 3030 mm (Alu eloxiert) für Bandenwerbung 4 mm und/oder DSM Typ 8/6/8 und 6/5/6
90100307	Verbindungsstück gerade zur Endlosmontage inkl. Madenschrauben
90100308	Verbindungsstück 90° zur Eck-Erstellung inkl. Madenschrauben
90100309	Schelle 60 mm für Universalprofil inkl. Schrauben
90100310	Abstandshalter für Universalprofil inkl. 4-kant Mutter

Für beide Systeme sind Aluminium, T- und L-Stück notwendig.

Ebenso können für beide Systeme die Ranko Doppelstabmatte TYP 8/6/8 – Höhe 800 mm verwendet werden.



RANKO AR App

Mit Augmented Reality
Ihren Zaun planen.

Gleich kostenlos
herunterladen:





TORRE



FÜR JEDES EINSATZGEBIET DAS PASSENDE

Ob Privatgrundstück, Sportplatz, Kindergarten oder Industrieanlage – mit der vielfältigen Auswahl an **RANKO** Toren ist für jedes Einsatzgebiet das Passende dabei. **RANKO** Tore sind dank ihrer robusten Bauweise und der Feuerverzinkung besonders langlebig. Dank einer 180-Grad-Öffnung kann die Öffnungsrichtung vor Ort gewählt und individuell eingesetzt werden. Die stabilen **RANKO** Tore werden in ein- und zweiflügeliger Ausführung gefertigt. Sie entsprechen der Toreproduktnorm DIN EN 13241-1 und der BauPVO. Für eine einfache Montage wird das Zubehör komplett mitgeliefert, und die Vorgabe mit Gewindehülsen sorgt dafür, dass kein bauseitiges Bohren notwendig ist.

Bei **RANKO** Manufaktur-Toren sind je nach Wunsch verschiedene Sonderfüllungen in Holz, Alu-Lochblech, Trespa® und Verbundsicherheitsglas möglich.

Alle **RANKO** Tore sind mit oder ohne elektrischen Antrieb erhältlich. Auch Sonderanfertigungen sind einfach umsetzbar. Durch das große Sortiment ist für jeden Anspruch das passende **RANKO** Tor dabei.

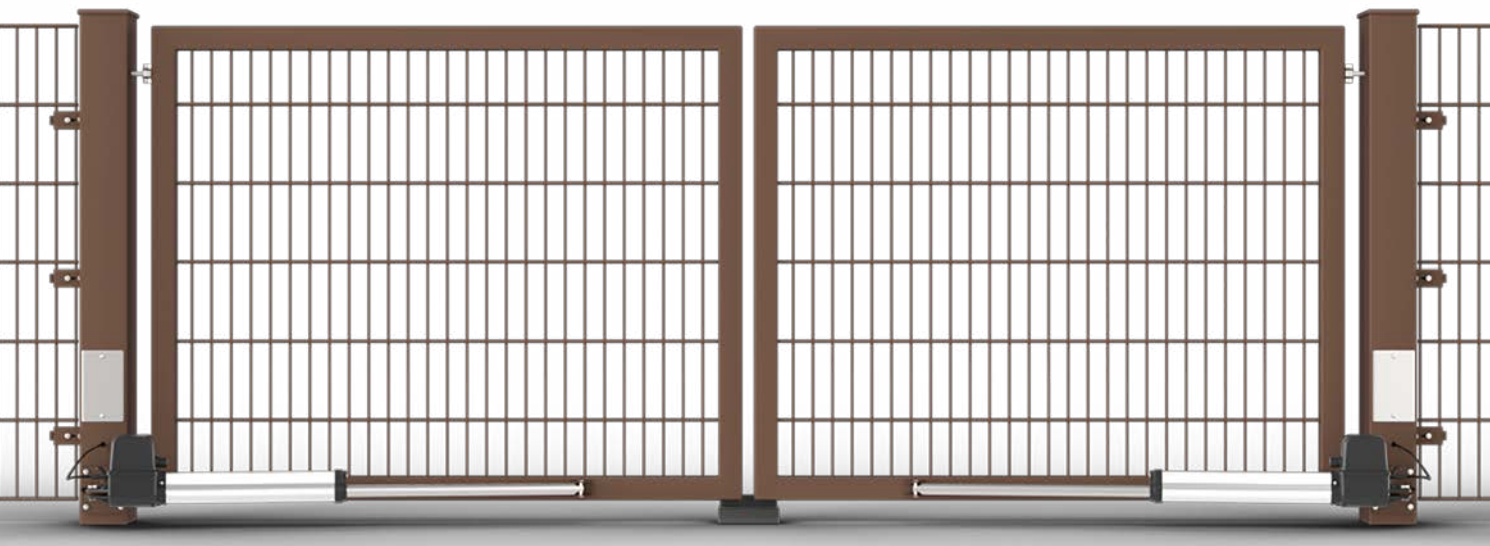

**RANKO TORE
STANDARD**

feuerverzinkt oder feuerverzinkt und beschichtet

Füllung: DSM Typ 8/6/8, 50/200**Rahmen:** RR 60/40/2**Pfosten:** (jeweils 750 mm länger als Torhöhe)

QR 80/80 bis Flügelbreite 1500 mm, QR 100/100 bis Flügelbreite 2000 mm, anschaubbare Zaunanschlusswinkel für Doppelstabmatten, vormontierte höhenverstellbare 3D-Torbänder M16 mit 180° Öffnungsmöglichkeit (wahlweise DIN links/rechts verwendbar)

Ausstattung: Rohrrahmenschluss, PZ ab 30/30 vorgerichtet (ohne Zylinder), Schilder, Drückergarnitur und vormontierter Anschlag aus Aluminium**Bei 2-flg. Toren:** 2 x Bodenhülse zur Arretierung des Feststellflügels im geöffneten/geschlossenen Zustand, 1 gesicherter Bodenriegel, 1 Feststeller für geöffneten Torflügel (zum Einbetonieren)**1-FLÜGELIG**

ARTIKELNR.	BREITE MM	HÖHE MM
80 * 11008	1000	800
80 * 11010	1000	1000
80 * 11012	1000	1200
80 * 11014	1000	1400
80 * 11016	1000	1600
80 * 11018	1000	1800
80 * 11020	1000	2000
80511208	1250	800
80 * 11210	1250	1000
80 * 11212	1250	1200
80 * 11214	1250	1400
80 * 11216	1250	1600
80 * 11218	1250	1800
80 * 11220	1250	2000
80 * 11510	1500	1000
80 * 11512	1500	1200
80111518	1500	1800
80111520	1500	2000

* = Farbkurzbezeichnung: 1 = Feuerverzinkt, 2 = Moosgrün RAL 6005, 5 = Anthrazitgrau RAL 7016

Andere RAL- und DB-Farben auf Anfrage. Farbtöne ähnlich der RAL-/DB-Farbpalette.

2-FLÜGELIG

ARTIKELNR.	BREITE MM	HÖHE MM
80 * 22010	2000	1000
80 * 22012	2000	1200
80122020	2000	2000
80 * 23010	3000	1000
80 * 23012	3000	1200
80123014	3000	1400
80123016	3000	1600
80123018	3000	1800
80123020	3000	2000
80524010	4000	1000
80 * 24012	4000	1200
80124020	4000	2000

* = Farbkurzbezeichnung: 1 = Feuerverzinkt, 2 = Moosgrün RAL 6005, 5 = Anthrazitgrau RAL 7016

Andere RAL- und DB-Farben auf Anfrage. Farbtöne ähnlich der RAL-/DB-Farbpalette.

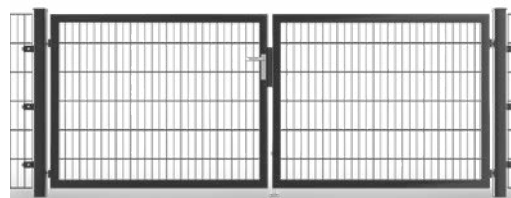

RANKO TORE

feuerverzinkt

Füllung: DSM Typ 8/6/8, 50/200

Rahmen: RR 60/40/2 bis Flügelbreite (FB) 2000 mm, RR 80/40/2 bis

FB 3000 mm, RR 80/60/3 bis FB 6000 mm

Pfosten: (jeweils 750 mm länger als Torhöhe)

QR 80/80 bis Flügelbreite (FB) 1500 mm, QR 100/100 bis FB 2000 mm

(größer als Höhe 1200 mm), QR 120/120 bis FB 3000 mm, QR 150/150 bis

FB 5000 mm, QR 180/180 bis FB 6000 mm, anschraubbare Zaunanschluss-

winkel für Doppelstabmatten, vormontierte höhenverstellbare 3D-Torbänder

M16 – M2 mit 180° Öffnungsmöglichkeit (wahlweise DIN links/rechts

verwendbar, ab QR 120/120 ist die DIN-Richtung notwendig)

Ausstattung: PZ ab 30/30 vorgerichtet (ohne Zylinder), Schilder und Drückergarnitur aus Aluminium

Bei Rahmen 60/40/2 und 80/40/2:

Rohrrahmenschluss, Aluminiumanschlag (vormontiert)

Bei Rahmen 80/60/3:

Sicherheitshakenriegelschloss, Metallsicherheitsanschlag

Bei 2-flg. Toren: 2 x Bodenhülse zur Arretierung des Feststellflügels im

geöffneten/geschlossenen Zustand, 1 gesicherter Bodenriegel, 1 Feststeller

für geöffneten Torflügel (zum Einbetonieren)

	ARTIKELNR.	BREITE MM	HÖHEN MM
1-flügelig	791110 **	1000	
	791112 **	1250	800, 1000, 1200, 1400,
	791115 **	1500	1600, 1800, 2000, 2200, 2400
	791120 **	2000	
	791220 **	2000	
2-flügelig	791225 **	2500	
	791230 **	3000	800, 1000, 1200, 1400,
	791235 **	3500	1600, 1800, 2000, 2200, 2400
	791240 **	4000	
	791245 **	4500	
	791250 **	5000	1000, 1200, 1400, 1600,
	791255 **	5500	1800, 2000, 2200, 2400
	791260 **	6000	
	791270 **	7000	1200, 1400, 1600,
	791280 **	8000	1800, 2000, 2200, 2400

** = Höhenkurzbezeichnung: 08 = 800 mm, 10 = 1000 mm, ...



RANKO TORE

feuerverzinkt und beschichtet

Füllung: DSM Typ 8/6/8, 50/200

Rahmen: RR 60/40/2 bis Flügelbreite (FB) 2000 mm, RR 80/40/2 bis FB 3000 mm, RR 80/60/3 bis FB 6000 mm

Pfosten: (jeweils 750 mm länger als Torhöhe)

QR 80/80 bis Flügelbreite (FB) 1500 mm, QR 100/100 bis FB 2000 mm (größer als Höhe 1200 mm), QR 120/120 bis FB 3000 mm, QR 150/150 bis FB 5000 mm, QR 180/180 bis FB 6000 mm, anschraubbare Zaunanschlusswinkel für Doppelstabmatten, vormontierte höhenverstellbare 3D-Torbänder M16 – M2 mit 180° Öffnungsmöglichkeit (wahlweise DIN links/rechts verwendbar, ab QR 120/120 ist die DIN-Richtung notwendig)

Ausstattung: PZ ab 30/30 vorgerichtet (ohne Zylinder), Schilder und Drückergarnitur aus Aluminium

Bei Rahmen 60/40/2 und 80/40/2:

Rohrrahmenschloss, Aluminiumanschlag (vormontiert)

Bei Rahmen 80/60/3:

Sicherheitshakenriegelschloss, Metallsicherheitsanschlag

Bei 2-flg. Toren: 2 x Bodenhülse zur Arretierung des Feststellflügels im geöffneten/geschlossenen Zustand, 1 gesicherter Bodenriegel, 1 Feststeller für geöffneten Torflügel (zum Einbetonieren)

	ARTIKELNR.	BREITE MM	HÖHEN MM		
1-flügelig	79 * 110 **	1000	800, 1000, 1200, 1400, 1600, 1800, 2000, 2200, 2400		
	79 * 112 **	1250			
	79 * 115 **	1500			
	79 * 120 **	2000			
	79 * 220 **	2000			
2-flügelig	79 * 225 **	2500	800, 1000, 1200, 1400, 1600, 1800, 2000, 2200, 2400		
	79 * 230 **	3000			
	79 * 235 **	3500			
	79 * 240 **	4000			
	79 * 245 **	4500			
	79 * 250 **	5000		1000, 1200, 1400, 1600, 1800, 2000, 2200, 2400	
	79 * 255 **	5500			
	79 * 260 **	6000			
	79 * 270 **	7000			1200, 1400, 1600, 1800, 2000, 2200, 2400
	79 * 280 **	8000			

* = Farbkurzbezeichnung: 2 = Moosgrün RAL 6005, 5 = Anthrazitgrau RAL 7016
Andere RAL- und DB-Farben auf Anfrage. Farbtöne ähnlich der RAL-/DB-Farbpalette.

** = Höhenkurzbezeichnung: 08 = 800 mm, 10 = 1000 mm, ...

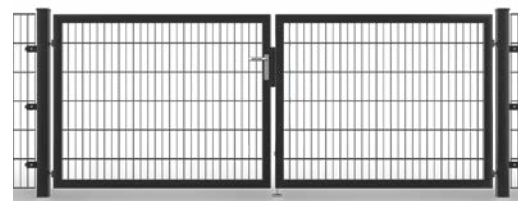



INDIVIDUELLE ANPASSUNGEN JE NACH KUNDENWUNSCH

Neben Doppelstabmatten als Standardfüllung sind bei **RANKO** Toren auch besondere Wunschfüllungen möglich.

Als **RANKO** Manufaktur-Tore sind die Tore mit Füllungen wie Holz, Aluminiumlochblech, Trespa®-Platten und Verbundsicherheitsglas lieferbar. Bei Toren mit Blechfüllung können zusätzlich z. B. Firmenlogos oder Hausnummern mittels Laser ausgeschnitten werden.



RANKO MANUFAKTUR-TORE

feuerverzinkt oder feuerverzinkt und beschichtet

Rahmen: RR 60/40/2

Pfosten: (jeweils 750 mm länger als Torhöhe)

QR 80/80 bis Flügelbreite 1500 mm, QR 100/100 bis Flügelbreite 2000 mm (größer als Höhe 1200 mm), anschraubbare Zaunanschlusswinkel für Doppelstabmatten, vormontierte höhenverstellbare 3D-Torbänder M16 mit 180° Öffnungsmöglichkeit (wahlweise DIN links/rechts verwendbar)

Ausstattung: Rohrrahmenschluss, für PZ vorgerichtet (ohne Zylinder), Schilder, Drückergarnitur und vormontierter Anschlag aus Aluminium

Bei 2-flg. Toren: 2 x Bodenhülse zur Arretierung des Feststellflügels im geöffneten/geschlossenen Zustand, 1 gesicherter Bodenriegel, 1 Feststeller für geöffneten Torflügel (zum Einbetonieren)
Öffnungsrichtung bitte angeben!

Andere Spezifikationen auf Anfrage.

ALUMINIUM-BLECH

3 mm, bei verzinkten Toren werden die Bleche grundsätzlich in Weißaluminium RAL 9006 beschichtet

ARTIKELNR.	BREITE IN MM	HÖHE IN MM
66 ° * 10 x x	1000, 1-flügelig	1000, 1200, 1400, 1600, 1800, 2000
66 ° * 12 x x	1250, 1-flügelig	1000, 1200, 1400, 1600, 1800, 2000
66 ° * 15 x x	1500, 1-flügelig	1000, 1200, 1400, 1600, 1800, 2000
66 ° * 20 x x	2000, 1-flügelig	1000, 1200, 1400, 1600, 1800, 2000
66 ° * 30 x x	3000, 2-flügelig	1000, 1200, 1400, 1600, 1800, 2000
66 ° * 40 x x	4000, 2-flügelig	1000, 1200, 1400, 1600, 1800, 2000

° = Kurzbezeichnung Füllung:

2 = Aluminium-Lochblech 3 mm, Typ QG 10-30 (Quadratlochung 10 mm in geraden Reihen, Abstand Mitte zu Mitte des Quadrats 30 mm), mit Klemmhaltern aus Edelstahl im Rahmen befestigt

6 = Aluminium-Blech 3 mm, mit Klemmhaltern aus Edelstahl im Rahmen befestigt

7 = Aluminium-Blech 3 mm, auf Rahmen aufgenietet (Nieten sichtbar)

* = Farbkurzbezeichnung: 1 = Feuerverzinkt, 2 = Moosgrün RAL 6005, 5 = Anthrazitgrau RAL 7016

x x = Höhenkurzbezeichnung: 10 = 1000 mm, 12 = 1200 mm, 14 = 1400 mm, 16 = 1600 mm, 18 = 1800, 20 = 2000 mm

Andere RAL- und DB-Farben auf Anfrage.

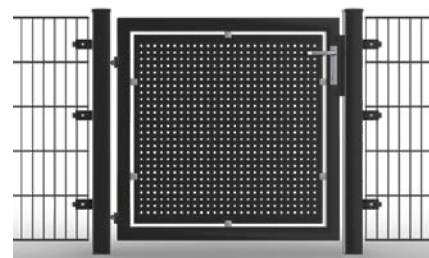

Aluminium-Lochblech

TRESPA®-PLATTEN

6 mm, mit Klemmhaltern aus Edelstahl im Rahmen befestigt. Bei verzinkten Toren ist die Trespa®-Platte ähnlich Steingrau RAL 7030, bei beschichteten Toren ähnlich Anthrazitgrau RAL 7016

ARTIKELNR.	BREITE IN MM	HÖHE IN MM
663 * 10 x x	1000, 1-flügelig	1000, 1200, 1400, 1600, 1800, 2000
663 * 12 x x	1250, 1-flügelig	1000, 1200, 1400, 1600, 1800, 2000
663 * 15 x x	1500, 1-flügelig	1000, 1200, 1400, 1600, 1800, 2000
663 * 20 x x	2000, 1-flügelig	1000, 1200, 1400, 1600, 1800, 2000
663 * 30 x x	3000, 2-flügelig	1000, 1200, 1400, 1600, 1800, 2000
663 * 40 x x	4000, 2-flügelig	1000, 1200, 1400, 1600, 1800, 2000

* = Farbkurzbezeichnung: 1 = Feuerverzinkt, 5 = Anthrazitgrau RAL 7016

x x = Höhenkurzbezeichnung: 10 = 1000 mm, 12 = 1200 mm, 14 = 1400 mm, 16 = 1600 mm, 18 = 1800, 20 = 2000 mm

Andere RAL- und DB-Farben auf Anfrage.

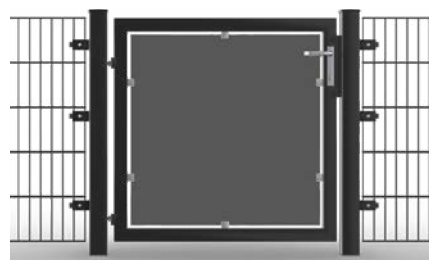

Trespa®-Platten

VERBUNDSICHERHEITSGLAS

8 mm Milchglas mit matter Folienzwischenlage (ohne Aufdruck).

Mit Klemmhaltern aus Edelstahl im Rahmen befestigt

ARTIKELNR.	BREITE IN MM	HÖHE IN MM
66 ** 10 x x	1000, 1-flügelig	1000, 1200, 1400, 1600, 1800, 2000
66 ** 12 x x	1250, 1-flügelig	1000, 1200, 1400, 1600, 1800, 2000
66 ** 15 x x	1500, 1-flügelig	1000, 1200, 1400, 1600, 1800, 2000
66 ** 20 x x	2000, 1-flügelig	1000, 1200, 1400, 1600, 1800, 2000
66 ** 30 x x	3000, 2-flügelig	1000, 1200, 1400, 1600, 1800, 2000
66 ** 40 x x	4000, 2-flügelig	1000, 1200, 1400, 1600, 1800, 2000

** = Farbkurzbezeichnung: 41 = Feuerverzinkt, 42 = Moosgrün RAL 6005, 45 = Anthrazitgrau RAL 7016

x x = Höhenkurzbezeichnung: 10 = 1000 mm, 12 = 1200 mm, 14 = 1400 mm, 16 = 1600 mm,

18 = 1800, 20 = 2000 mm

Andere RAL- und DB-Farben auf Anfrage.

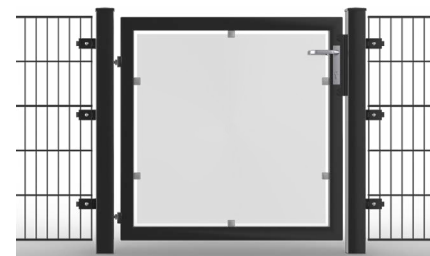

Verbundsicherheitsglas

HOLZ

Lärche, transparent lasiert, waagerechte Montage

ARTIKELNR.	BREITE IN MM	HÖHE IN MM
66 ** 10 x x	1000, 1-flügelig	1000, 1200, 1400, 1600, 1800, 2000
66 ** 12 x x	1250, 1-flügelig	1000, 1200, 1400, 1600, 1800, 2000
66 ** 15 x x	1500, 1-flügelig	1000, 1200, 1400, 1600, 1800, 2000
66 ** 20 x x	2000, 1-flügelig	1000, 1200, 1400, 1600, 1800, 2000
66 ** 30 x x	3000, 2-flügelig	1000, 1200, 1400, 1600, 1800, 2000
66 ** 40 x x	4000, 2-flügelig	1000, 1200, 1400, 1600, 1800, 2000

** = Farbkurzbezeichnung: 51 = Feuerverzinkt, 52 = Moosgrün RAL 6005, 55 = Anthrazitgrau RAL 7016

x x = Höhenkurzbezeichnung: 10 = 1000 mm, 12 = 1200 mm, 14 = 1400 mm, 16 = 1600 mm,

18 = 1800, 20 = 2000 mm

Andere RAL- und DB-Farben auf Anfrage.



Holz



RANKO

RANKO TORE SONDERAUSSTATTUNG UND -AUSFÜHRUNG

ARTIKELNR.	BEZEICHNUNG	ABB.
90790010	Doppelzylinderschloss (Tandem, Schlosskasten) für Rahmen 60/40 mm, 2 Zylindervorrichtungen, nebeneinander , ohne PZ. Öffnungsrichtung bitte angeben.	1
90790020	Panikschloss (Rohrrahmenschloss), 1 x Knauf, 1 x Drücker, ohne PZ, 1 x Durchgreifschutz für 1-flg. Tor (bei 2-flg. Tor Durchgreifschutz zusätzlich rechnen). Öffnungsrichtung bitte angeben.	
90790030	Feuerweherschloss verzinkt für Rahmen 60/40 mm, Tandemschloss nebeneinander , 1 x PZ vorgerichtet, 1 x Dreikantzylinder & feststehender Knauf außen, innen Drücker. Öffnungsrichtung bitte angeben.	1
90790035	Müllabfuhrschloss verzinkt für Rahmen 60/40 mm, Tandemschloss nebeneinander , 1 x PZ vorgerichtet, 1 x Dreikantzylinder & feststehender Knauf außen, innen Drücker. Öffnungsrichtung bitte angeben.	1
90790060	Knauf, drehbar außen	2
90790061	Knauf, drehbar innen	
90790062	Knauf, fest außen	
90790063	Knauf, fest innen	3
90790065	Sicherheitsknauf KIDLOC, beidseitig verwendbar inklusive aufgeschraubten Schloss mit Zylinder.	4
90790066	Knaufset für Doppelzylinderschloss, 2 Knäufe, variabel einstellbar ob fest oder drehbar	
90790080	Elektrischer Türöffner (Verkabelung bauseits) inklusive festem Knauf (außen) und Drücker (innen), für Rahmen 60/40 mm und 80/40 mm mit Anschlag passend zu Standardrohrrahmenschloss inkl. mechanischer Verriegelung (auch zur Nachrüstung möglich)	5
90790090	Elektrischer Türöffner (Verkabelung bauseits) inklusive festem Knauf (außen) und Drücker (innen), für Rahmen 80/60 mm mit Anschlag passend zu Sicherheitshakenriegelschloss, ohne mechanische Verriegelung	
90790100	Federschließer Edelstahl, bis Torbreite 1250 mm bzw. Flügelgewicht bis max. 50 kg (Nachrüstatz zum bauseitigen Anbau)	6
90790115	Türschließer Samson 2, mit Quickfix zur bauseitigen Befestigung, bis 150° Öffnungswinkel je nach Montagesituation, Flügelgewicht max. 150 kg, Flügelbreite max. 2000 mm	
90790117	Türschließer Tiger, mit Quickfix zur bauseitigen Befestigung, bis 180° Öffnungswinkel je nach Montagesituation, Flügelgewicht max. 75 kg, Flügelbreite max. 1100 mm	7
90790125	Türschließer Mammoth 180, mit Quickfix zur bauseitigen Befestigung, bis 180° Öffnungswinkel je nach Montagesituation, Flügelgewicht max. 150 kg, Flügelbreite max. 1500 mm	
90790127	Türschließer Lion, mit Quickfix zur bauseitigen Befestigung, bis 180° Öffnungswinkel je nach Montagesituation, Flügelgewicht max. 75 kg, Flügelbreite max. 1100 mm	
90790131	Bodenplatte: ca. 200 x 200 x 10 mm, für Tore mit Pfosten 80/80 mm	
90790136	Bodenplatte: ca. 250 x 250 x 10 mm, für Tore mit Pfosten 100/100 mm und 120/120 mm	8
90790141	Bodenplatte: ca. 300 x 300 x 12 mm, für Tore mit Pfosten 150/150 mm und 180/180 mm	
90790143	Bodenplatte: bis ca. 300 x 300 x 12 mm nach Kundenwunsch	
90790145	Winkelbodenplatte: Kopfplatte ca. 200 x 180 x 10 mm, Stirnplatte ca. 200 x 180 x 10 mm	
90790160	Zackenleiste, Preis pro lfdm (ab Torhöhe 1800 mm)	9
90790170	Durchgreifschutz 400 x 600 mm (geschweißt, halbrund), Schlossflügel	
90790171	Durchgreifschutz 400 x 600 mm (geschweißt, halbrund), Anschlagflügel	



Abbildung 1



Abbildung 2



Abbildung 3



Abbildung 4



Abbildung 5



Abbildung 6



Abbildung 7



Abbildung 8



Abbildung 9

RANKO TORE
SONDERAUSSTATTUNG UND -AUSFÜHRUNG

ARTIKELNR.	BEZEICHNUNG	ABB.
90790185	RANKO Tor ohne Pfosten, jedoch mit Wandbefestigungsplatte für Montage an oder zwischen Mauern (inklusive Bänder): WP 1- mittig 150 x 80 mm, mit U-Lasche, Einschweißmutter am Torrahmen	10
90790180	WP 2- seitlich 150/100 x 100 mm, mit U-Lasche, Einrichtlasche am Torrahmen	
90790200	Asymmetrische Teilung	
90790210	Kombianlage, Teilung 3-flügelig (2-flg. Tor & 1-flg. Tor)	
90790215	Rechteckrohrfüllung (30/20 mm)	
90790216	Vorrichtung für bauseitige Holzfüllung (ohne Bohrungen)	
90790217	DSM-Füllung 6/5/6 (25/200 mm) bis Höhe von 2000 mm pro Flügel	
90790218	Änderung Pfostenlänge bis Pfostenabmessung 120 x 120 x 4 mm pro Stück	
90790219	Blickdichte Spaltabdeckungen (Winkel)	
90790220	Wellengitterfüllung (50/5 mm)	
90790221	Flügel für Sichtschutz vorgerichtet zur bauseitigen Montage (ohne Sichtschutzstreifen)	
90790222	Flügel inklusive Sichtschutzmontage (ohne Sichtschutzstreifen)	
90790223	Wandbefestigung mit Anschlagpfosten	
90790224	Aufpreis nächste Pfostendimensionierung (pro Paar)	
90790230	Aufpreis Steingrau RAL 7030	
90790240	Aufpreis Eisenglimmer Dunkelgrau DB 703	
90790250	Aufpreis andere Farben	
9079025 *	Aluminium-Toranschlag lose beigelegt 330 x 50 x 45 mm für Rahmentiefe 40 mm	
90790254	grün (* 2), anthrazit (* 3)	
90790255	grau	
90790260	andere Farben	
90790260	Sonderbreiten und Sonderhöhen	
90790265	Entfall Anschlag- oder Bandpfosten	
90790270	Zubehörset für Zaunanschluss, bestehend aus 3 Stück im Winkel flexiblen Edelstahlleisten für gewünschtes Winkelmaß, mit profilierter Gegenlasche, Schrauben und U-Scheiben	
90790280	Torpfosten mit angeschweißtem Flacheisen als Zaunanschluss (mit Flacheisenbefestigung lose beigelegt) für zwei Pfosten, außermittig angeschweißt (preisgleich bei Feuerverzinkt und Feuerverzinkt & Beschichtet)	



Abbildung 10: WP 1

Abbildung 10: WP 2

TORE, OHNE PFOSTEN MIT WANDBEFESTIGUNGSPLATTE (WP)
für Montage an oder zwischen Mauern

ARTIKELNR.	BEZEICHNUNG
79 * 11001	RANKO Tor, Breite 1000 x Höhe 1000 mm, 1-flg. OHNE Pfosten mit Typ WP 1 (Standard) mit Wandbefestigungsplatte mittig 150 x 80 mm, mit angeschweißter U-Lasche an Platte, mit Einschweißmutter am Torrahmen zur Aufnahme der Torbänder, 90° Öffnungswinkel, Spaltmaß zwischen Mauer und Flügel ~ 75 mm
79 * 11002	RANKO Tor, Breite 1000 x Höhe 1000 mm, 1-flg. OHNE Pfosten mit Typ WP 2 mit Wandbefestigungsplatte seitlich 150/100 x 100 mm, mit angeschweißter U-Lasche an Platte, mit Einrichtlasche am Torrahmen zur Aufnahme der Torbänder, 180° Öffnungswinkel, Spaltmaß zwischen Mauer und Flügel ~ 45 mm

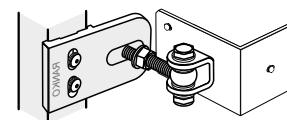
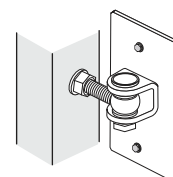
* = Farbkurzbezeichnung: 1 = Feuerverzinkt, 2 = Moosgrün RAL 6005, 5 = Anthrazitgrau RAL 7016
Andere RAL-Farben auf Anfrage.

WANDBEFESTIGUNGSPLATTE (WP)

einzel erhältlich, ohne Bänder

ARTIKELNR. FEUERVERZINKT	ARTIKELNR. MOOSGRÜN	ARTIKELNR. ANTHRAZITGRAU	BEZEICHNUNG (DETAILS WP S.O.)
90107685	90107690	90107695	WP 1 - mittig 150 x 80 mm
90107760	90107780	90107800	WP 2 - seitlich 150/100 x 100 mm



WP 1 mittig



WP 2 seitlich

FÜR DOPPELSTABMATTE:

WINKELLEISTE FÜR ZAUNANSCHLUSS AM TORPFOSTEN

BZW. WANDANSCHLUSSSCHIENE

Winkelstahl 40/4 mm, Flacheisen 40/5 mm,

Schrauben für Winkelleiste: Sechskant M8 x 20

Schrauben für Flacheisen: Flachkopfschrauben mit Innensechskant (5,5),

M8 x 45 samt Muttern und U-Scheiben

ARTIKELNR. FEUERVERZ.	ARTIKELNR. FVZ. & BESCH. MOOSGRÜN	ARTIKELNR. FVZ. & BESCH. ANTHRAZITGRAU	LÄNGE WINKEL MM	LÄNGE FLACHEISEN MM
90107820	90107980	90108140	860	835
90107840	90108000	90108160	1060	1035
90107860	90108020	90108180	1290	1235
90107880	90108040	90108200	1460	1435
90107900	90108060	90108220	1660	1635
90107920	90108080	90108240	1860	1835
90107940	90108100	90108260	2060	2035
90107960	90108120	90108280	2460	2435



FÜR GEFLECHT:

WINKELLEISTE FÜR ZAUNANSCHLUSS AM TORPFOSTEN

BZW. WANDANSCHLUSSSCHIENE

Winkelstahl 40/4 mm, Flacheisen 20/5 mm,

Schrauben für Winkelleiste: Sechskant M8 x 20

Schrauben für Geflechtstab: Sechskant M8 x 20 samt Muttern und

U-Scheiben

ARTIKELNR. FEUERVERZ.	ARTIKELNR. FVZ. & BESCH. MOOSGRÜN	ARTIKELNR. FVZ. & BESCH. ANTHRAZITGRAU	LÄNGE WINKEL MM	LÄNGE FLACHEISEN MM
90108300	90108420	90108540	860	840
90108320	90108440	90108560	1060	1050
90108340	90108460	90108580	1290	1290
90108360	90108480	90108600	1545	1545
90108380	90108500	90108620	1785	1785
90108400	90108520	90108640	2060	2040



BEFESTIGUNGSSET FÜR SICHTSCHUTZSTREIFEN STABIL

Set pro Flügel bei Doppelstabmattenfüllung bestehend aus:
 4 Stück Profilschienen inklusive Schrauben und Muttern

ARTIKELNR.	FÜR TORHÖHE MM	BESTEHEND AUS
9079 * 010	800	4 Profilschienen 660 mm, Schrauben und Muttern
9079 * 020	1000	4 Profilschienen 860 mm, Schrauben und Muttern
9079 * 030	1200	4 Profilschienen 1060 mm, Schrauben und Muttern
9079 * 040	1400	4 Profilschienen 2260 mm, Schrauben und Muttern
9079 * 050	1600	4 Profilschienen 1460 mm, Schrauben und Muttern
9079 * 060	1800	4 Profilschienen 1660 mm, Schrauben und Muttern
9079 * 070	2000	4 Profilschienen 1860 mm, Schrauben und Muttern
9079 * 080	2200	4 Profilschienen 2060 mm, Schrauben und Muttern
9079 * 090	2400	4 Profilschienen 2260 mm, Schrauben und Muttern

* = **Farbkurzbezeichnung:** 1 = Feuerverzinkt, 2 = Moosgrün RAL 6005, 5 = Anthrazitgrau RAL 7016
 Andere RAL-Farben auf Anfrage.





Antrieb für Tore mit einer Flügelbreite bis 2,50 m

FÜR MEHR KOMFORT IM ALLTAG

RANKO (Manufaktur-)Tore sind in ein- und zwei-flügliger Ausführung optional mit kompakten elektrischen Antrieben erhältlich: Je nach Antriebsvariante können dabei Drehflügeltore mit Flügelbreiten von bis zu 2,50 m, 4 m oder 6 m bzw. mit einem maximalen Torflügelgewicht von 300 kg, 700 kg oder 1100 kg betrieben werden. Die E-Antriebe sind universell für Tore mit Rechts- und Linksanschlag verwendbar und lassen sich per Funksystem fernbedienen.

Eine hohe Selbsthemmung der E-Antriebe verhindert, dass die Tore manuell aufgeschoben werden können. Bei einem Stromausfall lassen sich die Antriebe in jeder Position manuell entriegeln. Zudem sorgt ein elektronisch geregeltes Kraftmessungssystem für einen zusätzlichen Unfallschutz.

Dank Mikroprozessorsteuerung sind bei den Antrieben verschiedene Einstellungen möglich, z. B. eine Gehflügelfunktion, ein automatischer Zulauf des Tores, eine einstellbare Vorwarnzeit sowie ein konfigurierbares Verhalten beim Auftreffen auf Hindernisse.

Zusätzlich gibt es Anschlüsse für Warnlichter oder Lichtschranken und für einen externen Verbraucher (DC 24 Volt) sowie für einen potentialfreien Relaiskontakt.

Der Zutritt kann wahlweise per Codeeingabe oder Fingerabdruck erfolgen.



Antrieb für Tore mit einer Flügelbreite bis 4 m

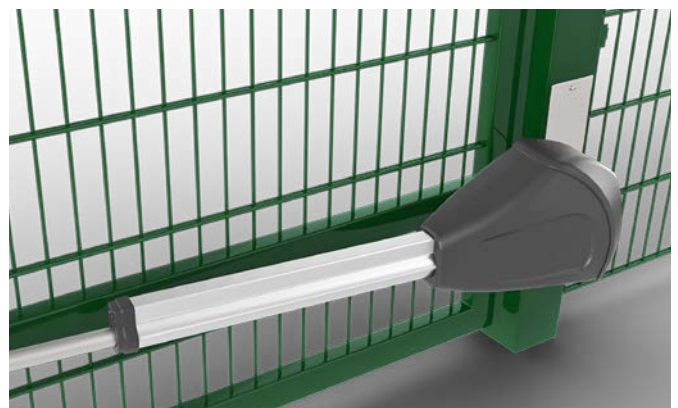

Antrieb für Tore mit einer Flügelbreite bis 6 m

**RANKO TORE
MIT E-ANTRIEB**

feuerverzinkt oder feuerverzinkt und beschichtet

Füllung: DSM Typ 8/6/8, 50/200

Torflügel: Öffnungswinkel max. 100°, Rahmen aus Rechteckrohr 60/40 mm bis 80/60 mm nach statischer Erfordernis, waagerechter Zwischenholm für die Montage des Antriebes ab Flügelhöhe 1400 mm.

Pfosten: Quadratrohre 120/120 mm oder 150/150 mm nach statischer Erfordernis, Bohrungen und Gewinde für die Befestigung des Antriebes und der Lichtschranke, je Pfosten ein Revisionschacht

70 x 140 mm (Breite x Höhe) auf der Innenseite des Grundstücks für den bauseitigen Anschluss der Motorsteuerung, anschraub- und verstellbarer Doppelstabmattenzaunanschluss, 3 Winkel je Pfosten

Ausstattung: anschraub- und verstellbare Torbänder M16, Bodenanschlag zum Einbetonieren, Beschläge (Motorkonsolen) zum Montieren des Antriebes an Pfosten und Flügel. Der Antrieb muss bauseits montiert und durch eine Elektrofachkraft an das Stromnetz angeschlossen werden. Drehorantrieb **twist 200 oder 350** mit Edelstahlspindel und selbsthemmendem Hochleistungsschneckengetriebe, separate Steuerungsbox mit eingebautem Funkempfänger, Montage bauseits und Montageort bauseits zu definieren, inklusive 1 Mini-Handsender „Pearl Vibe“, Ein-Weg-Lichtschranke für bauseitige Befestigung an den Pfosten

Preisgleiche Varianten:

Unterflur: Unterkante Unterholm - Unterkante Bodenplatte Torpfosten = 240 mm

Oberflur: Unterkante Unterholm - Unterkante Bodenplatte Torpfosten = 60 mm

Einbetonieren: Torpfosten = Torhöhe + 750 mm Standard

Sicherheits- und Leistungsanforderungen
zertifiziert nach der europäischen Norm
DIN EN 13241:2003+A2:2016.

Diese beinhaltet die Prüfung der Schließ-
kräfte nach EN 12445:2000 und
EN 12453:2000 und die Klassifizierung
der Windlasten nach DIN EN 12424.

1-FLÜGELIG

ARTIKELNR.	BREITE MM	HÖHEN MM
661 * 15 **	1500	800, 1000, 1200, 1400, 1600, 1800, 2000
661 * 20 **	2000	800, 1000, 1200, 1400, 1600, 1800, 2000
661 * 25 **	2500	800, 1000, 1200, 1400, 1600, 1800, 2000
661 * 30 **	3000	800, 1000, 1200, 1400, 1600, 1800, 2000

* = **Farbkurzbezeichnung:** 1 = Feuerverzinkt, 2 = Moosgrün RAL 6005, 5 = Anthrazitgrau RAL 7016

Andere RAL- oder DB-Farben (z. B. Eisenglimmer Dunkelgrau DB 703) auf Anfrage.

Farbtöne ähnlich der RAL-/DB-Farbpalette.

** = **Höhenkurzbezeichnung:** 07 = 800 mm, 09 = 1000 mm ... 19 = 2000 mm



2-FLÜGELIG

ARTIKELNR.	BREITE MM	HÖHEN MM
661 * 30 **	3000	800, 1000, 1200, 1400, 1600, 1800, 2000
661 * 40 **	4000	800, 1000, 1200, 1400, 1600, 1800, 2000
661 * 50 **	5000	800, 1000, 1200, 1400, 1600, 1800, 2000
661 * 60 **	6000	1000, 1200, 1400, 1600, 1800, 2000
661 * 70 **	7000	1000, 1200, 1400, 1600, 1800, 2000
661 * 80 **	8000	1000, 1200, 1400, 1600, 1800, 2000

* = **Farbkurzbezeichnung:** 1 = Feuerverzinkt, 2 = Moosgrün RAL 6005, 5 = Anthrazitgrau RAL 7016

Andere RAL- oder DB-Farben (z. B. Eisenglimmer Dunkelgrau DB 703) auf Anfrage.

Farbtöne ähnlich der RAL-/DB-Farbpalette.

** = **Höhenkurzbezeichnung:** 08 = 800 mm, 10 = 1000 mm ... 20 = 2000 mm

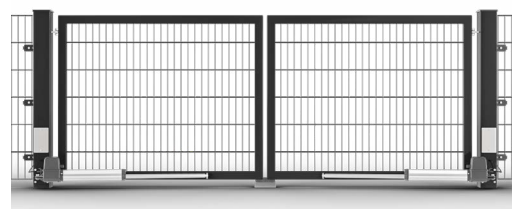

Beim Einbau sind die aktuell
gültigen Sicherheitsvorschriften
für kraftbetätigte Tore zu beachten.

SONDERAUSSTATTUNG

ARTIKELNR.	BEZEICHNUNG
90790350	Handsender, 4-Kanal, Pearl Vibe (Standard) (Abb. 1)
90790360	Handsender, 4-Kanal, Slider Vibe (Abb. 2), Abdeckung mit Schiebefunktion
90790370	Handsender, 12-Kanal, Tele Cody (Abb. 3)
90790380	LED-Warnlicht
90790390	Wandhalter für LED-Warnlicht inklusive Montagematerial
90790400	Elektrischer Bolzenstangenriegel ELECTRADROP silber, 24 V, 115 mm Verriegelung
90790410	schwarz, 24 V, 115 mm Verriegelung
90790420	Hauptschalter (abschließbar)
90790430	Schlüsseltaster für Torpfosten
90790440	Fingerscanner ENTRAsys (4-Kanal, 50 Prints) inklusive Netzteil
90790450	Codetaster ENTRAcod (5-Kanal) inklusive Netzteil
90790460	Universalnetzteil 12 V, 1000 mA für Fingerscanner und Codetaster
90790470	zusätzliche Ein-Weg-Lichtschanke, 180° drehbar z. B. für Rückfahrbereich
	Pfosten (Paar) 1000 mm mit Bodenplatte, für zusätzliche Lichtschanke
90790480	80 x 80 mm, verzinkt
90790490	80 x 80 mm, in Moosgrün RAL 6005
90790500	80 x 80 mm, in Anthrazitgrau RAL 7016
90790510	Induktionsschleife, Umfang 13 m, mit 8 m Zuleitung
90790520	Induktionsschleifendetektor, 1-Kanal
90790200	Asymmetrische Teilung
90790260	Sonderbreiten und Sonderhöhen



Abbildung 1



Abbildung 2



Abbildung 3







ELEGANTE EINGÄNGE

Anlagen aus **RANKO** Design-Zäunen Dekora können mit ein- und zweiflügeligen Toren derselben Designlinie vervollständigt werden: Die Tore sind für die Designs „Quadra“ (Q6 und Q11) und „Rondo“ (R6 und R11) erhältlich.

Zu den schicken **RANKO** Design-Zäunen Garda gibt es auch die passenden Tore. Wie bei den Zaunfeldern stehen auch hier individuelle Gestaltungsmöglichkeiten, z. B. mit Zierkugeln und Kreisornamenten, zur Verfügung. Die Rahmen der Tore bestehen aus Rechteckrohren und die Pfosten aus Quadratrohren.



Dekora Tor im Design Q6 in Anthrazitgrau



Garda Tor in Anthrazitgrau

RANKO DESIGN-ZAUN DEKORA TORE

feuerverzinkt oder feuerverzinkt und pulverbeschichtet

Füllung: DSM Typ 8/6/8, 50/200

Rahmen: RR 60/40/2

Pfosten: (jeweils 750 mm länger als Torhöhe)

QR 80/80 mm bis Flügelbreite 1500 mm, QR 100/100 mm bis Flügelbreite 2000 mm (größer als Höhe 1200 mm), anschraubbare Zaunanschlusswinkel für Doppelstabmatten, vormontierte höhenverstellbare 3D-Torbänder M16 mit 180° Öffnungsmöglichkeit (wahlweise DIN links/rechts verwendbar)

Ausstattung: Rohrrahmenschloss für Profilzylinder ab 30/30 mm vorgerichtet (ohne Zylinder), Schilder, Drückergarnitur und vormontierter Anschlag aus Aluminium

DESIGN Q11/R11 – 1-FLÜGELIG

feuerverzinkt

ARTIKELNR.	BREITE MM	HÖHE MM
67182104	1000	1200



Design Q11 in Feuerverzinkt

DESIGN Q6/R6 – 1-FLÜGELIG

feuerverzinkt und pulverbeschichtet in Anthrazitgrau RAL 7016

ARTIKELNR.	BREITE MM	HÖHE MM
67581101	1000	600
67581102	1000	800
67581103	1000	1000
67581104	1000	1200



Design Q6 in Anthrazitgrau

DESIGN Q11/R11 – 1-FLÜGELIG

feuerverzinkt und pulverbeschichtet in Anthrazitgrau RAL 7016

ARTIKELNR.	BREITE MM	HÖHE MM
67582102	1000	800
67582103	1000	1000

Andere Größen sowie 2-flügelige Tore auf Anfrage.

Andere RAL- oder DB-Farben (z. B. Eisenglimmer Dunkelgrau DB 703) auf Anfrage.

Farbtöne ähnlich der RAL-/DB-Farbpalette.

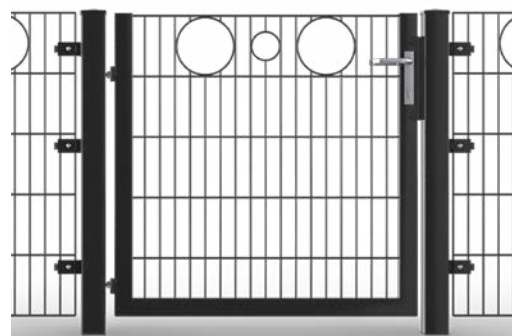

Design R11 in Anthrazitgrau

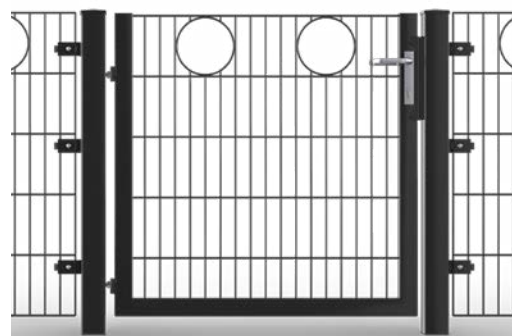

Design R6 in Anthrazitgrau

RANKO DESIGN-ZAUN GARDA

TORE 1-FLÜGELIG

feuerverzinkt oder feuerverzinkt und beschichtet

Füllung: waagrecht RR 30/20/2, senkrechte Füllstäbe aus Rundprofil 12 mm, Vollmaterial

Rahmen: RR 60/30/2, oberes Rahmenrohr 30/20/2

Pfosten: QR 80/80/3, jeweils 750 mm länger als Torhöhe

ARTIKELNR.	BREITE MM	HÖHE MM
64 * 21108	1000	800
64 * 21110	1000	1000
64 * 21112	1000	1200
64 * 21120	1000	2000

* = **Farbkurzbezeichnung:** 1 = Feuerverzinkt, 2 = Moosgrün RAL 6005, 5 = Anthrazitgrau Feinstruktur Matt RAL 7016, 6 = Eisenglimmer Dunkelgrau DB 703, 7 = Antik-Kupfer, 8 = Tiefschwarz Feinstruktur Matt RAL 9005

Farbtöne ähnlich der RAL-/DB-Farbpalette.

Sonderbreiten auf Anfrage.

Zaunanschluss für Torpfosten optional.
Bitte bei Bestellung mit Öffnungsrichtung angeben.



SONDERAUSSTATTUNG

ARTIKELNR.	BEZEICHNUNG
64 * 29010	1 zusätzliches Querband
64 * 29020	2 zusätzliche Querbänder
64 * 29030	Kreuzornament
64 * 29040	Kreisornament
64 * 29050	Rautenornament
64 * 29060	Zwischenstäbe für Zaunhöhe 800 mm
64 * 29070	Zwischenstäbe für Zaunhöhe 1000 mm
64 * 29080	Zwischenstäbe für Zaunhöhe 1200 mm
64 * 29090	Zwischenstäbe für Zaunhöhe 2000 mm
64 * 29110	Zierkugeln, an oberen Stäben
64 * 29130	Zierkugeln, an Zwischenstäben
64 * 29120	Zierspitzen, an oberen Stäben
64 * 29140	Zierspitzen, an Zwischenstäben
64 * 29290	Bodenplatte 200/200/8 mm
90790190	Tor ohne Pfosten, jedoch mit Wandbefestigungsplatte für Montage an oder zwischen Mauern (inklusive Bänder) mittig, 100 x 100 mm, mit Einstellmutter, angeschweißter U-Lasche

* = **Farbkurzbezeichnung:** 1 = Feuerverzinkt, 2 = Moosgrün RAL 6005, 5 = Anthrazitgrau Feinstruktur Matt RAL 7016, 6 = Eisenglimmer Dunkelgrau DB 703, 7 = Antik-Kupfer, 8 = Tiefschwarz Feinstruktur Matt RAL 9005

Farbtöne ähnlich der RAL-/DB-Farbpalette.

Sonderbreiten auf Anfrage.

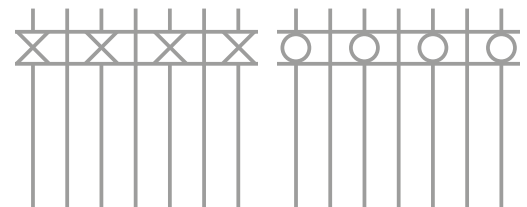

Kreuzornament

Kreisornament



Rautenornament

Zwischenstäbe

RANKO DESIGN-ZAUN GARDA

TORE 2-FLÜGELIG

feuerverzinkt oder feuerverzinkt und beschichtet

Füllung: waagrecht RR 30/20/2, senkrechte Füllstäbe aus Rundprofil 12 mm, Vollmaterial

Rahmen: RR 60/30/2, oberes Rahmenrohr 30/20/2

Pfosten: QR 80/80/3, jeweils 750 mm länger als Torhöhe

ARTIKELNR.	BREITE MM	HÖHE MM
64 * 22308	3000	800
64 * 22310	3000	1000
64 * 22312	3000	1200
64 * 22320	3000	2000

* = **Farbkurzbezeichnung:** 1 = Feuerverzinkt, 2 = Moosgrün RAL 6005, 5 = Anthrazitgrau Feinstruktur

Matt RAL 7016, 6 = Eisenglimmer Dunkelgrau DB 703, 7 = Antik-Kupfer, 8 = Tiefschwarz Feinstruktur

Matt RAL 9005

Farbtöne ähnlich der RAL-/DB-Farbpalette.

Sonderbreiten auf Anfrage.

Zaunanschluss für Torpfosten optional.
Bitte bei Bestellung mit Öffnungsrichtung angeben.



SONDERAUSSTATTUNG

ARTIKELNR.	BEZEICHNUNG
64 * 29150	1 zusätzliches Querband
64 * 29160	2 zusätzliche Querbänder
64 * 29170	Kreuzornament
64 * 29180	Kreisornament
64 * 29190	Rautenornament
64 * 29200	Zwischenstäbe für Zaunhöhe 800 mm
64 * 29210	Zwischenstäbe für Zaunhöhe 1000 mm
64 * 29220	Zwischenstäbe für Zaunhöhe 1200 mm
64 * 29230	Zwischenstäbe für Zaunhöhe 2000 mm
64 * 29250	Zierkugeln, an oberen Stäben
64 * 29270	Zierkugeln, an Zwischenstäben
64 * 29260	Zierspitzen, an oberen Stäben
64 * 29280	Zierspitzen, an Zwischenstäben
64129290	Bodenplatte 200/200/8 mm, feuerverzinkt, Flügel bis 1500 mm
64 * 29290	Bodenplatte 200/200/8 mm, beschichtet, Flügel bis 1500 mm
90790190	Tor ohne Pfosten, jedoch mit Wandbefestigungsplatte für Montage an oder zwischen Mauern (inklusive Bänder) mittig, 100 x 100 mm, mit Einstellmutter, angeschweißter U-Lasche

* = **Farbkurzbezeichnung:** 1 = Feuerverzinkt, 2 = Moosgrün RAL 6005, 5 = Anthrazitgrau Feinstruktur

Matt RAL 7016, 6 = Eisenglimmer Dunkelgrau DB 703, 7 = Antik-Kupfer, 8 = Tiefschwarz Feinstruktur

Matt RAL 9005

Farbtöne ähnlich der RAL-/DB-Farbpalette.

Sonderbreiten auf Anfrage.



Zierkugeln



Zierspitzen

RANKO DESIGN-ZAUN GARDA

TORE STANDARD

feuerverzinkt oder feuerverzinkt und beschichtet

Füllung: waagrecht RR 30/20/2, senkrechte Füllstäbe aus Rundprofil 12 mm, Vollmaterial

Rahmen: RR 60/30/2, oberes Rahmenrohr 30/20/2

Pfosten: QR 80/80/3, jeweils 750 mm länger als Torhöhe

1-FLÜGELIG

ARTIKELNR.	DESIGN	BREITE MM	HÖHE MM
64 * 25108	Bastone	1000	800
64 * 25110	(3 Querbänder	1000	1000
64 * 25112	mit Zwischenstäben)	1000	1200
64 * 26108	Palla	1000	800
64 * 26110	(3 Querbänder	1000	1000
64 * 26112	mit Zierkugeln)	1000	1200
64 * 27108	Circolo	1000	800
64 * 27110	(3 Querbänder	1000	1000
64 * 27112	mit Kreisornamenten)	1000	1200

* = **Farbkurzbezeichnung:** 1 = Feuerverzinkt, 5 = Anthrazitgrau Feinstruktur Matt RAL 7016,

6 = Eisenglimmer Dunkelgrau DB 703

Farbtöne ähnlich der RAL-/DB-Farbpalette.

Sonderbreiten auf Anfrage.

2-FLÜGELIG

ARTIKELNR.	DESIGN	BREITE MM	HÖHE MM
64 * 25308	Bastone	3000	800
64 * 25310	(3 Querbänder	3000	1000
64 * 25312	mit Zwischenstäben)	3000	1200
64 * 26308	Palla	3000	800
64 * 26310	(3 Querbänder	3000	1000
64 * 26312	mit Zierkugeln)	3000	1200
64 * 27308	Circolo	3000	800
64 * 27310	(3 Querbänder	3000	1000
64 * 27312	mit Kreisornamenten)	3000	1200

* = **Farbkurzbezeichnung:** 1 = Feuerverzinkt, 5 = Anthrazitgrau Feinstruktur Matt RAL 7016,

6 = Eisenglimmer Dunkelgrau DB 703

Farbtöne ähnlich der RAL-/DB-Farbpalette.

Sonderbreiten auf Anfrage.

Zaunanschluss für Torpfosten optional.
Bitte bei Bestellung mit Öffnungsrichtung angeben.





RANKO



VIELSEITIG EINSETZBAR

Regelrechte Multitalente sind die Multi-Tore. Für Sportstätten und Gartenanlagen, für Spielplätze und Gewerbeobjekte: Stabil, sicher und optisch ansprechend, können sie überall dort eingesetzt werden, wo eine etwas „schlankere“ Lösung bevorzugt wird. Für einen optimalen Korrosionsschutz sorgt die Feuerverzinkung gemäß DIN ISO EN 1461. An den Torpfosten kommen Aluminiumkappen zum Einsatz.

Besondere Standfestigkeit erhält das Multi-Tor durch seinen Rahmen aus Rechteckrohr. Die Maschenweite der Einzelstabfüllung entspricht der Maschenweite der 8/6/8-Doppelstabmatte und fügt sich somit auch optisch ideal als Pforte in einen Doppelstabmattenzaun ein. Die Torpfosten sind bereits mit den entsprechenden Vorrichtungen für einen Zaunanschluss versehen.



MULTI-TORE

1-FLÜGELIG

feuerverzinkt oder feuerverzinkt und beschichtet

Füllung: Stabgittermatte Typ 8/6, MW 50/200

Rahmen: RR 50/40/2

Pfosten: (jeweils 750 mm länger als Torhöhe)

QR 60/60 bis Flügelbreite 1250 mm, QR 80/80 bis Flügelbreite 2000 mm,
Aluminiumkappe, anschraubbare Zaunanschlusswinkel für Doppelstabmatten.
Die Pfosten sind universell als Band- bzw. Anschlagpfosten einsetzbar.

Öffnungsrichtung: DIN rechts/links nach innen bzw. außen öffnend
verwendbar, beim Einbau zu entscheiden, Öffnungsradius ca. 90° – 115°

Ausstattung: Rohrrahmenschloss, für PZ ab 20/20 vorgerichtet
(ohne Zylinder), inklusive Buntbarteinsatz aus Kunststoff mit 2 Schlüsseln,
Drückergarnitur und Anschlag aus Aluminium, Augenschrauben M12 x 110 mm
(60 mm Pfosten) bzw. M12 x 130 mm (80 mm Pfosten)

ARTIKELNR.	LICHTE DURCHFABRTSBREITE (OHNE ANSCHLAG, OHNE BÄNDER) MM	BREITE MM	HÖHE MM
81 * 11008	1070	1000	800
81 * 11010	1070	1000	1000
81 * 11012	1070	1000	1200
81 * 11014	1070	1000	1400
81 * 11016	1070	1000	1600
81 * 11018	1070	1000	1800
81 * 11020	1070	1000	2000
81 * 11208	1320	1250	800
81 * 11210	1320	1250	1000
81 * 11212	1320	1250	1200
81 * 11214	1320	1250	1400
81 * 11216	1320	1250	1600
81 * 11218	1320	1250	1800
81 * 11220	1320	1250	2000
81 * 11508	1540	1500	800
81 * 11510	1540	1500	1000
81 * 11512	1540	1500	1200
81 * 11514	1540	1500	1400
81 * 11516	1540	1500	1600
81 * 11518	1540	1500	1800
81 * 11520	1540	1500	2000
81 * 12008	2010	2000	800
81 * 12010	2010	2000	1000
81 * 12012	2010	2000	1200
81 * 12014	2010	2000	1400
81 * 12016	2010	2000	1600
81 * 12018	2010	2000	1800
81 * 12020	2010	2000	2000

* = **Farbkurzbezeichnung:** 1 = Feuerverzinkt, 2 = Moosgrün RAL 6005, 3 = Steingrau RAL 7030,
4 = Reinweiß RAL 9010, 5 = Anthrazitgrau RAL 7016

Effekt- bzw. Strukturfarben (z. B. Perl- und Metallic-Farbtöne) auf Anfrage.

Andere RAL- oder DB-Farben (z. B. Eisenglimmer Dunkelgrau DB 703) auf Anfrage.

Farbtöne ähnlich der RAL-/DB-Farbpalette.



MULTI-TORE

2-FLÜGELIG

feuerverzinkt oder feuerverzinkt und beschichtet

Füllung: Stabgittermatte Typ 8/6, MW 50/200

Rahmen: RR 50/40/2

Pfosten: (jeweils 750 mm länger als Torhöhe)

QR 80/80, Aluminiumkappe, anschraubbare Zaunanschlusswinkel für Doppelstabmatten. Die Pfosten sind universell als Band- bzw. Anschlagpfosten einsetzbar.

Öffnungsrichtung: DIN rechts/links nach innen bzw. außen öffnend verwendbar, beim Einbau zu entscheiden, Öffnungsradius ca. 90° – 115°

Ausstattung: Rohrrahmenschloss, für PZ ab 20/20 vorgerichtet (ohne Zylinder), inklusive Buntbarteinsatz aus Kunststoff mit 2 Schlüsseln, Drückergarnitur und Anschlag aus Aluminium, Augenschrauben M12 x 130 mm

Bei 2-flg. Toren: 2 x Bodenhülse zur Arretierung des Feststellflügels im geöffneten/geschlossenen Zustand, 1 gesicherter Bodenriegel, 1 Feststeller für geöffneten Torflügel (zum Einbetonieren)

ARTIKELNR.	LICHTE DURCHFABRTSBREITE (OHNE ANSCHLAG, OHNE BÄNDER) MM	BREITE (FLÜGEL GLEICH GROSS) MM	HÖHE MM
81 * 23008	3045	3000	800
81 * 23010	3045	3000	1000
81 * 23012	3045	3000	1200
81 * 23014	3045	3000	1400
81 * 23016	3045	3000	1600
81 * 23018	3045	3000	1800
81 * 23020	3045	3000	2000
81 * 24008	3995	4000	800
81 * 24010	3995	4000	1000
81 * 24012	3995	4000	1200
81 * 24014	3995	4000	1400
81 * 24016	3995	4000	1600
81 * 24018	3995	4000	1800
81 * 24020	3995	4000	2000

* = **Farbkurzbezeichnung:** 1 = Feuerverzinkt, 2 = Moosgrün RAL 6005, 3 = Steingrau RAL 7030, 4 = Reinweiß RAL 9010, 5 = Anthrazitgrau RAL 7016

Effekt- bzw. Strukturfarben (z. B. Perl- und Metallic-Farbtöne) auf Anfrage.

Andere RAL- oder DB-Farben (z. B. Eisenglimmer Dunkelgrau DB 703) auf Anfrage.

Farbtöne ähnlich der RAL-/DB-Farbpalette.

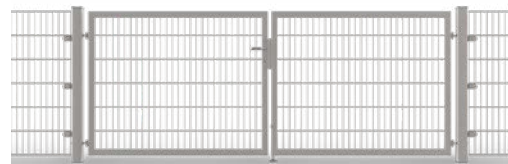





DIE PREISWERTE ALTERNATIVE

Für alle, die ein günstiges Tor passend zu ihrem Doppelstabmattenzaun suchen, bietet **RANKO** mit den Eco-Toren eine optimale Lösung.

Der Torrahmen besteht aus Quadratrohr, die Füllung aus einem leichten Doppelstabgitter. Die Torpfosten sind mit Zaunanschlusswinkeln für **RANKO** Doppelstabmatten ausgestattet und universell als Band- oder Anschlagpfosten einsetzbar.

In der einflügeligen Variante sind die Tore mit einer Standardbreite von 1000 mm erhältlich, in der zwei-flügeligen Variante mit 3000 mm.

Eco-Tore sind feuerverzinkt und damit äußerst korrosionsbeständig. Weitere RAL-Farben sind auf Anfrage möglich.



ECO-TORE

feuerverzinkt oder feuerverzinkt und beschichtet

Füllung: DSM Typ 6/5/6, 50/200, **Rahmen:** QR 40/40

Pfosten: (jeweils ca. 500 mm länger als Torrahmenhöhe):

QR 60/60, universell als Band-/Anschlagpfosten einsetzbar, mit Kunststoffkappen (schwarz), anschraubbare Edelstahlzaunanschlusswinkel für Doppelstabmatten mit Bohrschrauben, Öffnungswinkel max. 115°, wahlweise DIN links/rechts, nach innen bzw. außen öffnend verwendbar (beim Einbau festzulegen)

Ausstattung: Rohrrahmenschluss, für PZ vorgerichtet (ohne Zylinder), Buntbarteinsatz, mit 2 Schlüsseln, Leichtmetalldrücker (eckig), Anschlag aus Metall, Augenschrauben M12 x 110 mm

Bei 2-flg. Toren: 1 x Bodenhülse zur Arretierung des Feststellflügels im geschlossenen Zustand (zum Einbetonieren), 1 gesicherter Bodenriegel (innen/außen verwendbar), U-Abdeckung aus Metall für die Schlossvorrichtung am Feststellflügel zum Anschrauben mit dem Anschlag

	ARTIKELNR.	LICHTE DURCHFABRTSBREITE MM	BREITE MM	HÖHE MM
1-flg.	86 * 110 **	960	1000	800, 1000, 1200, 1400, 1600, 1800, 2000
2-flg.	86 * 230 **	3050	3000	800, 1000, 1200, 1400, 1600, 1800, 2000

* = **Farbkurzbezeichnung:** 1 = Feuerverzinkt, 2 = Moosgrün RAL 6005, 5 = Anthrazitgrau RAL 7016

Andere RAL- oder DB-Farben (z. B. Eisenglimmer Dunkelgrau DB 703) auf Anfrage.

Farbtöne ähnlich der RAL-/DB-Farbpalette.

** = **Höhenkurzbezeichnung:** 08 = 800 mm, 10 = 1000 mm ... 20 = 2000 mm

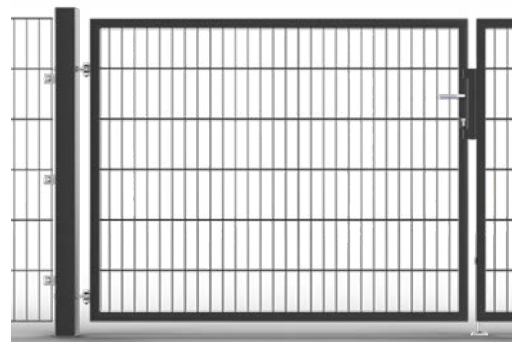

ERSATZTEILE

ARTIKELNR.	BEZEICHNUNG
90109000	Rohrrahmenschluss, feuerverzinkt, mit Buntbarteinsatz und 2 Schlüsseln, PZ vorgerichtet
90106930	Alu-Drückergarnitur für Rahmen 40/40 mm (inklusive 2 x Rosette)
90109495	Kunststoffkappe 60/60 mm, schwarz, flach
90107817	Zaunanschlusswinkel aus Edelstahl, 2er-Set (inklusive Befestigungs- und Bohrschrauben)
90107580	Bodenriegel (Mittelverriegelung), Führung aus Aluminium, Achse (Bolzen) feuerverzinkt, inklusive 2 x Quickfix-Schraube
90107620	Bodenhülse mit Kopfplatte für Mittelverriegelung



TORANSCHLAG

ARTIKELNR.	BEZEICHNUNG
90109090	verzinkt
90109091	beschichtet in Moosgrün RAL 6005
90109092	beschichtet in Anthrazitgrau RAL 7016

U-ABDECKUNG

für Schlossvorrichtung am Standflügel zum Anschrauben mit dem Anschlag

ARTIKELNR.	BEZEICHNUNG
90107290	feuerverzinkt
90107291	feuerverzinkt und beschichtet in Moosgrün RAL 6005
90107292	feuerverzinkt und beschichtet in Anthrazitgrau RAL 7016



TORBÄNDER (PAAR)

mit Muttern, Unterlegscheiben und Lagerbuchsen, M12 x 110 mm, verzinkt

ARTIKELNR.	BEZEICHNUNG
90109115	für 1-flg. und 2-flg. Eco-Tore



EINFACH, GUT UND GÜNSTIG

Für eine preiswerte und unkomplizierte Verwendung mit Doppelstabmatten bietet sich das Basic-Tor an. Bewusst wurde hier auf das untere und obere Rahmenprofil verzichtet und die Füllung mit der gleichen Drahtstärke wie eine Doppelstabmatte vom Typ 8/6/8 angelegt. Die Rahmenstärke von 40 mm entspricht der Pfostenbreite. Dadurch fügt sich das Basic-Tor harmonisch zum Doppelstabmattenzaun ein und ermöglicht eine kostengünstige Fertigung. Die gewünschte Öffnungsrichtung kann flexibel vor Ort festgelegt werden. Der Öffnungsradius beträgt maximal 115 Grad. Das Basic-Tor wird standardmäßig mit Zaunanschlusswinkeln geliefert, an die ein passender Doppelstabmattenzaun einfach angeschlossen werden kann.

BASIC-TORE

feuerverzinkt oder feuerverzinkt und beschichtet

Füllung: 2 Holme QR 40/40 (rechts und links), DSM Typ 8/6/8, 50/200, Holme oben und unten mit Kunststoffkappen verschlossen

Pfosten: (jeweils 600 mm länger als Torhöhe)

RR 60/40/2, Kunststoffkappe, anschraubbare Zaunanschlusswinkel für Doppelstabmatten. Die Pfosten sind universell als Fitschen- bzw. Anschlagpfosten einsetzbar.

Öffnungsrichtung: DIN rechts/links nach innen bzw. außen öffnend verwendbar, beim Einbau zu entscheiden, Öffnungsradius max. 115°

Ausstattung: Rohrrahmenschloss, für PZ vorgerichtet (ohne Zylinder), inklusive Buntbarteinsatz aus Kunststoff mit 2 Schlüsseln, Drückergarnitur und Anschlag aus Aluminium, Augenschrauben M12 x 110 mm

ARTIKELNR.	LICHTE DURCHFABRTSBREITE 960 MM, OHNE ANSCHLAG, OHNE BÄNDER	
	BREITE IN MM	HÖHE IN MM
82 * 11008	1000	800
82 * 11010	1000	1000
82 * 11012	1000	1200
82 * 11014	1000	1400
82 * 11016	1000	1600
82 * 11018	1000	1800
82 * 11020	1000	2000

* = **Farbkurzbezeichnung:** 1 = Feuerverzinkt, 2 = Moosgrün RAL 6005, 5 = Anthrazitgrau RAL 7016

Effekt- bzw. Strukturfarben (z. B. Perl- und Metallic-Farbtöne) auf Anfrage.

Andere RAL- oder DB-Farben (z. B. Eisenglimmer Dunkelgrau DB 703) auf Anfrage.

Farbtöne ähnlich der RAL-/DB-Farbpalette.

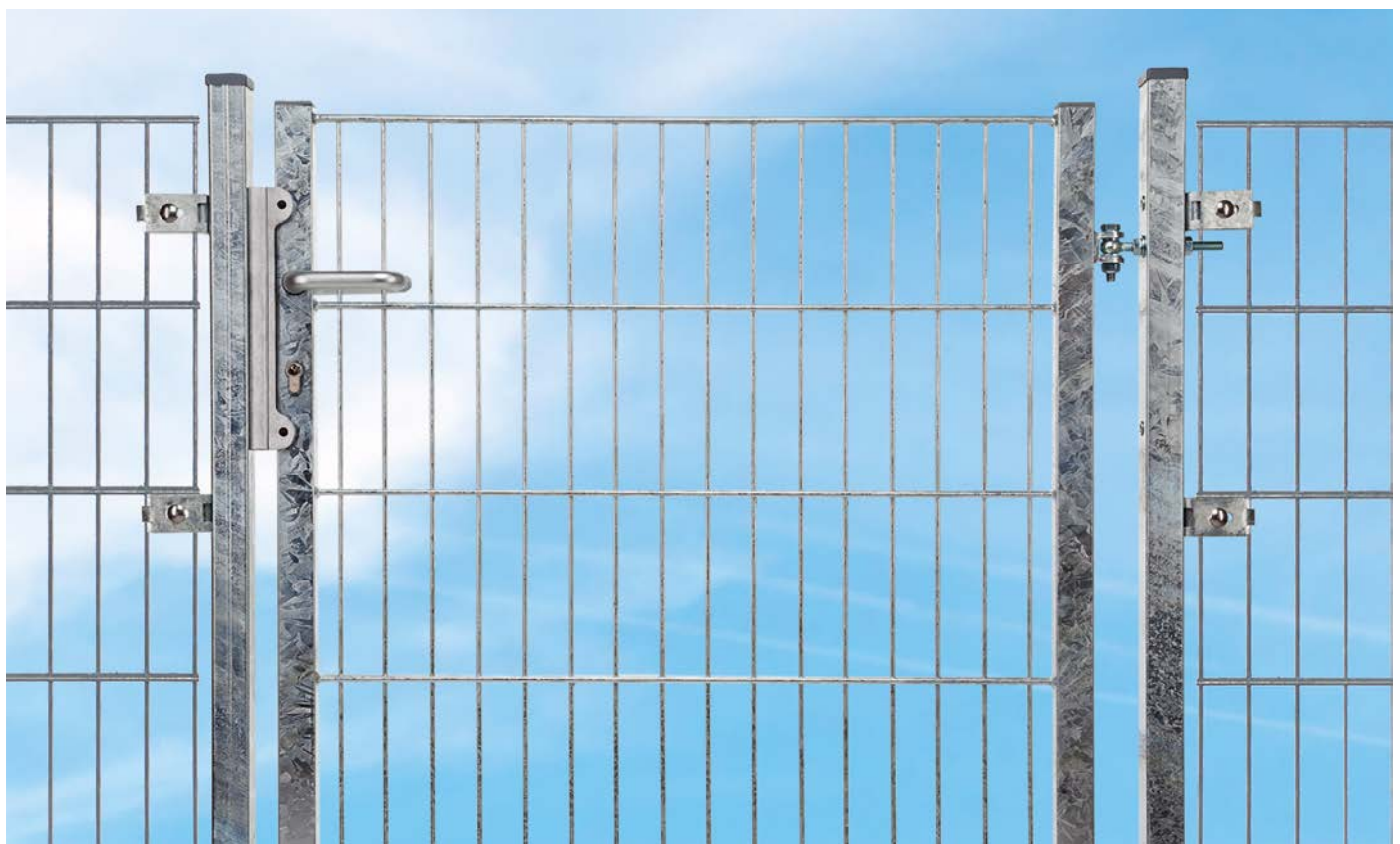

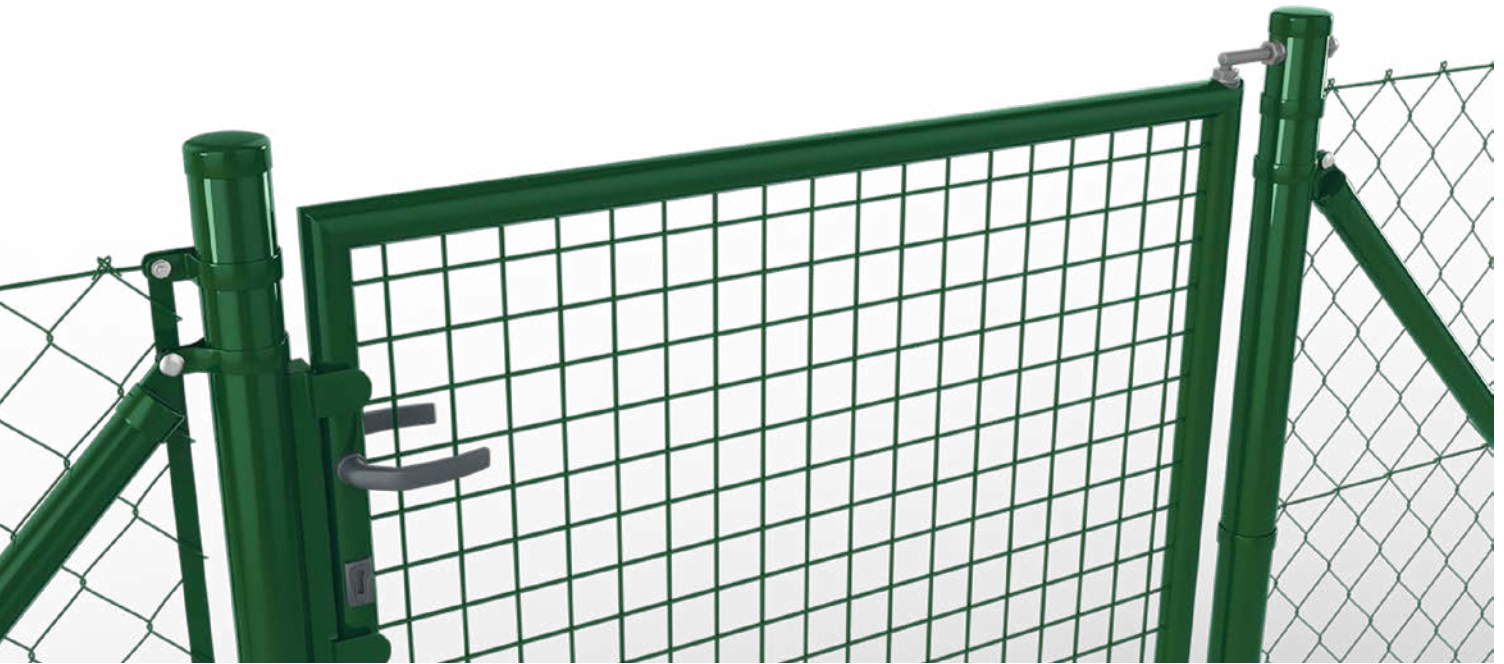

EIN KLASSIKER, WIE ER SEIN SOLL

Das Standardgartentor ist zeitlos, funktional und vielseitig einsetzbar – und vermutlich genau deshalb so beliebt. Durch die Schweißgitterfüllung passt das Tor optisch ideal zum Viereckgeflecht.

Als Einzeltor lässt sich die Pforte gut in eine Hecke integrieren. Auch die Kombination mit einem Maschendrahtzaun bietet sich an. In zwei- oder dreiflügeliger Ausführung ist das Tor auch für die Durchfahrt mit dem PKW geeignet.



RANKO GARTEN TORE**Rahmen:** aus runden Stahlrohren, DIN 2394, Ø ca. 38 mm**Füllung:** Schweißgitter 50/4 mm**Pfosten:** aus runden Stahlrohren, DIN 2394, Ø ca. 60 mm, mit Kunststoffkappen**Öffnungsrichtung:** Falle DIN rechts/links verwendbar**Ausstattung:** Rohrrahmenschluss, PZ-vorgerichtet (ohne Zylinder), inklusive Buntbarteinsatz aus Kunststoff mit 2 Schlüsseln, Kunststofftoranschlag**Bei 2-flg. Toren:** Torfeststeller und Auflaufschuh aus Stahl**1-FLÜGELIG**

ARTIKELNR.	BREITE IN MM	HÖHE IN MM
**** 0081	1000 (Außenkante Pfosten 1060)	800
**** 0101	1000 (Außenkante Pfosten 1060)	1000
**** 0121	1000 (Außenkante Pfosten 1060)	1250
**** 0151	1000 (Außenkante Pfosten 1060)	1500
**** 0171	1000 (Außenkante Pfosten 1060)	1750
**** 0201	1000 (Außenkante Pfosten 1060)	2000
** 20081	1250 (Außenkante Pfosten 1310)	800
** 20101	1250 (Außenkante Pfosten 1310)	1000
** 20121	1250 (Außenkante Pfosten 1310)	1250
** 20151	1250 (Außenkante Pfosten 1310)	1500
** 20171	1250 (Außenkante Pfosten 1310)	1750
** 20201	1250 (Außenkante Pfosten 1310)	2000
*** 50081	1500 (Außenkante Pfosten 1595)	800
*** 50101	1500 (Außenkante Pfosten 1595)	1000
*** 50121	1500 (Außenkante Pfosten 1595)	1250
*** 50151	1500 (Außenkante Pfosten 1595)	1500
*** 50171	1500 (Außenkante Pfosten 1595)	1750
*** 50201	1500 (Außenkante Pfosten 1595)	2000

****** = Farbkurzbezeichnung Breite 1000:**

5810 = Zinkphosphatiert (Zph.) & Moosgrün RAL 6005, 5851 = Zph. & Anthrazitgrau RAL 7016,

5910 = Feuerverzinkt (Fvz.), 6010 = Fvz. & Moosgrün RAL 6005, 6051 = Fvz. & Anthrazitgrau RAL 7016

***** = Farbkurzbezeichnung Breite 1250 & 1500:**

581 = Zinkphosphatiert (Zph.) & Moosgrün RAL 6005, 585 = Zph. & Anthrazitgrau RAL 7016,

591 = Feuerverzinkt (Fvz.), 601 = Fvz. & Moosgrün RAL 6005, 605 = Fvz. & Anthrazitgrau RAL 7016

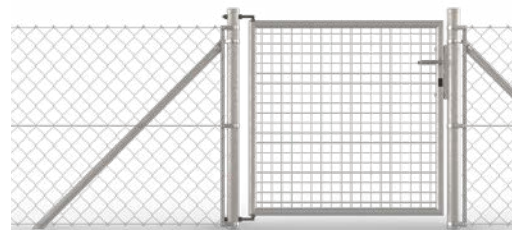
**2-FLÜGELIG**

ARTIKELNR.	BREITE IN MM	HÖHE IN MM
**** 0082	3000 (Außenkante Pfosten 3030)	800
**** 0102	3000 (Außenkante Pfosten 3030)	1000
**** 0122	3000 (Außenkante Pfosten 3030)	1250
**** 0152	3000 (Außenkante Pfosten 3030)	1500
**** 0172	3000 (Außenkante Pfosten 3030)	1750
**** 0202	3000 (Außenkante Pfosten 3030)	2000
**** 0082	4000 (Außenkante Pfosten 4030)	800
**** 0102	4000 (Außenkante Pfosten 4030)	1000
**** 0122	4000 (Außenkante Pfosten 4030)	1250
**** 0152	4000 (Außenkante Pfosten 4030)	1500
**** 0172	4000 (Außenkante Pfosten 4030)	1750
**** 0202	4000 (Außenkante Pfosten 4030)	2000

****** = Farbkurzbezeichnung Breite 3000:**

5830 = Zinkphosphatiert (Zph.) & Moosgrün RAL 6005, 5853 = Zph. & Anthrazitgrau RAL 7016,

5930 = Feuerverzinkt (Fvz.), 6030 = Fvz. & Moosgrün RAL 6005, 6053 = Fvz. & Anthrazitgrau RAL 7016

****** = Farbkurzbezeichnung Breite 4000:**

5840 = Zinkphosphatiert (Zph.) & Moosgrün RAL 6005, 5854 = Zph. & Anthrazitgrau RAL 7016,

5940 = Feuerverzinkt (Fvz.), 6040 = Fvz. & Moosgrün RAL 6005, 6054 = Fvz. & Anthrazitgrau RAL 7016

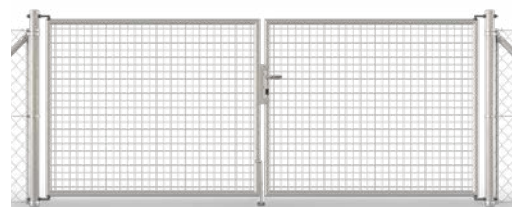

Andere Farben auf Anfrage.
Farbtöne ähnlich der RAL-/DB-Farbpalette.



SCHIEBETORE DER SPITZENKLASSE

Das Schiebetor-Sortiment von **RANKO** wird mit seinen drei Schiebetor-Typen allen Ansprüchen gerecht und bietet für jede Einfahrt die passende Lösung.

Das **RANKO Schiebetor Standard** ist in den drei gängigsten Breiten (3 m, 6 m, 10 m) und der beliebtesten Höhe (1,80 m) in RAL 7016 Anthrazit mit Quadratrohrfüllung (30 x 30 mm) innerhalb kürzester Zeit direkt ab Lager lieferbar. Und das bei einem sagenhaften Preis-/Leistungs-Verhältnis.

Das **RANKO Schiebetor** ist der Klassiker im Sortiment und bietet für Einfahrtsbreiten zwischen 3 und 10 Metern eine Vielzahl an wählbaren Optionen wie z. B. Höhe, Farbe, Torfüllung und eine umfangreiche Palette an Zubehör und Erweiterungen.

Das **RANKO Manufaktur-Schiebetor** ist der ultimative Schiebetor-Typ und erfüllt absolut jeden Wunsch. Einfahrtsbreiten von 25 Meter und mehr, Schiebetore im Schrägbau, Teleskop-Schiebetore und Faltore, 10 wählbare oder ganz nach Ihren individuellen Wünschen maßgeschneiderte Füllungen mit Fräsungen, Lasercuts, Ihrem Logo oder LED-Beleuchtung – beim **RANKO Manufaktur-Schiebetor** ist nahezu alles möglich.

Alle freitragenden **RANKO Schiebetore** vereinen solide Handwerkskunst, maximale Präzision und einzigartige Ästhetik. Speziell entwickelte Aluminium-Profile und die Verwendung hochwertiger Materialien sind Garant für Langlebigkeit und höchste Qualität. Dank der hochwertigen Optik fügen sich **RANKO Schiebetore** harmonisch in das Umfeld ein und werten es optisch auf.



RANKO SCHIEBETOR STANDARD

- Breiten (Pfostenlichte): 6, 8 und 10 m
- Höhe: 1800 mm
- mit Quadratrohrfüllung 30 x 30 mm
- in RAL 7016 Anthrazit
- Zwischenholm im RANKO Design „Soft“
- sehr kräftiger und langlebiger H100 Antrieb mit 48V-Brushless-Motoren inklusive Akku-Paket zur Öffnung bei Stromausfall (siehe Seite 106)
- Öffnungsrichtung rechts/links wählbar
- mit externer Stabantenne
- Haltepfosten außen
- mit beidseitigem Zaunanschluss
- mit einem Handsender
- inaktive Sicherheitskontaktleisten an der Vorder- und Hinterkante des Torflügels
- kompakte Bauweise
- neues Getriebe im Standard mit Getriebeuntersetzung
- neue Steuerung für variable Einstellmöglichkeiten zur Schonung von Motoren und Getriebetechnik

Direkt
verfügbar!

Unser
Neues!

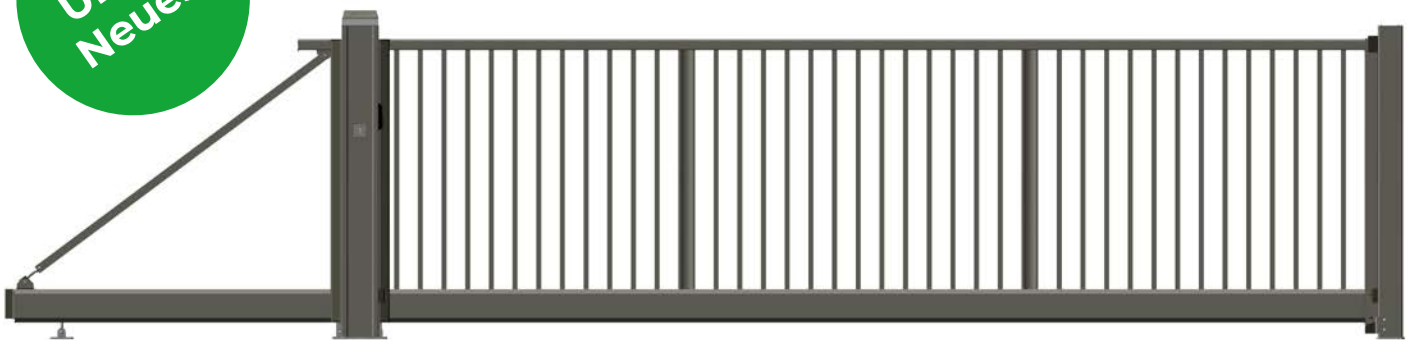

RANKO Schiebetor Standard mit Quadratrohrfüllung beschichtet in RAL 7016 Anthrazit

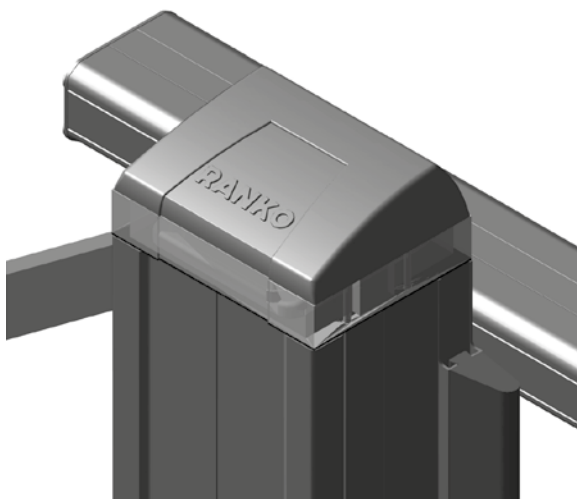

Haltepfosten

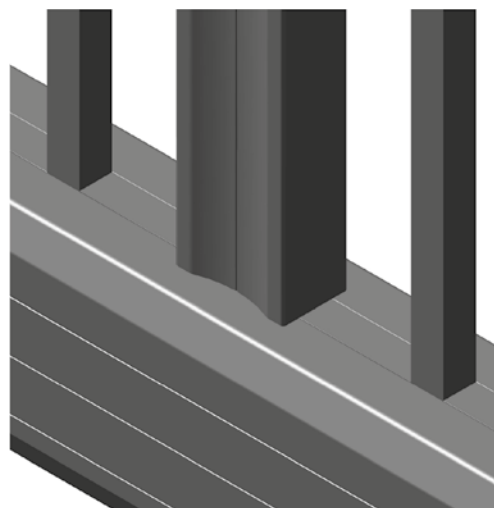

Zwischenholm „Soft“



RANKO Schiebetor mit Gehrtür

Die preisgünstige Alternative.

RANKO SCHIEBETOR

- Breiten (Pfostenlichte): 3, 4, 5, 6, 7, 8, 9 und 10 m
- Höhen: 1000, 1200, 1400, 1600, 1800 und 2000 mm
- weitere Maße auf Anfrage
- vier verschiedene Torfüllungen wählbar
- wählen Sie aus 12 Standardfarben (siehe Seite 107). Sonderfarben auf Anfrage
- Zwischenholm im RANKO Design „Soft“
- Ausführungen: Manuell oder mit Torantrieb und Steuerung (siehe Seite 106)
- je nach Ausführung ist die passende Sonderausstattung sowie umfangreiches Zubehör erhältlich, wie z.B.: aktive Sicherheitskontaktleiste an der Torvorder- und Hinterkante mit 2-Kanal Funkübertragungssystem, Schlüsseltaster AUF/NOT-HALT/ZU mit Pilz Stop oder LKW-Lichtschranke (siehe Seite 107)

Pfostenlichte in mm	3000	4000	5000	6000	7000	8000	9000	10000
Torflügelänge in mm	4400	5600	6600	8100	9100	10600	11600	13100

DETAILS



Laufschiene, Sicherheitskontaktleiste



Einstellbare Abspannung



Rollenhalter, Haltepfosten



RANKO Schiebetor als gegenläufige Anlage mit Füllung aus Quadratrohr 30 x 30 mm

TORFÜLLUNGEN

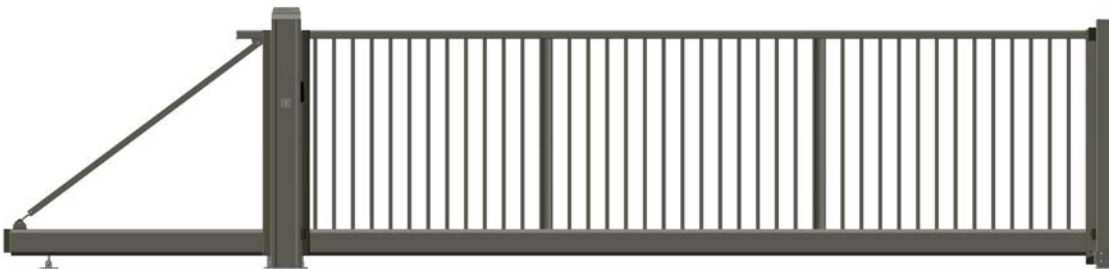

Quadratrohr 30 x 30 mm

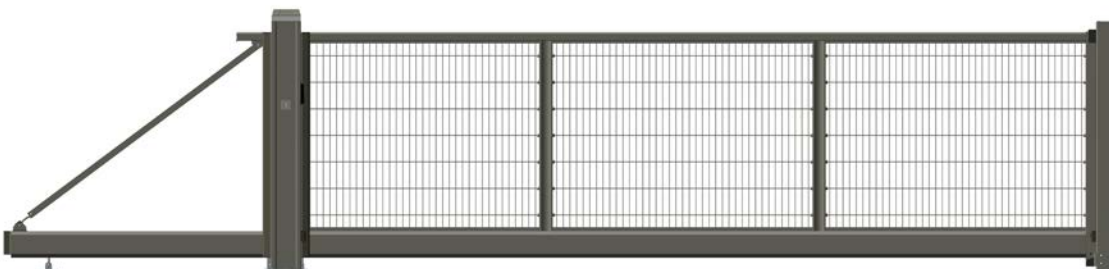

Doppelstabmatte Typ 6/5/6 und Typ 8/6/8



Glattblech mittig im Rahmen



Füllung aus Stäben 30 x 30 mm mit Diagonalstreben

RANKO MANUFAKTUR-SCHIEBETOR

- Breiten (Pfostenlichte): 3 bis 25 m
- Höhen: 1000, 1200, 1400, 1600, 1800 und 2000 mm
- Die Tore werden auf Wunsch nach Maß und in Übergrößen gefertigt
- wählen Sie aus 12 Standardfarben (siehe Seite 107). Sonderfarben auf Anfrage
- Zwischenholm nach statischer Ausführung
- viele Sonderausführungen möglich, z. B. individuelle Torfüllungen
- Ausführungen: Manuell oder mit Torantrieb und Steuerung (siehe Seite 106)
- Sonderanfertigungen, wie z. B. der **Schrägbau**, **Teleskop-Schiebetore** (mit einer Platzeinsparung von ca. 40 %) und **Falttore**
- Sonderausstattung und umfangreiches Zubehör erhältlich (siehe Seite 107)

Weitere Größen
und Varianten
auf Anfrage.



Teleskop-Schiebetore sind platzsparend im industriellen...



...wie auch im privaten Bereich.



Schrägbau-Schiebetor mit Glattblechfüllung



Falttor mit Stäben 30 x 30 mm

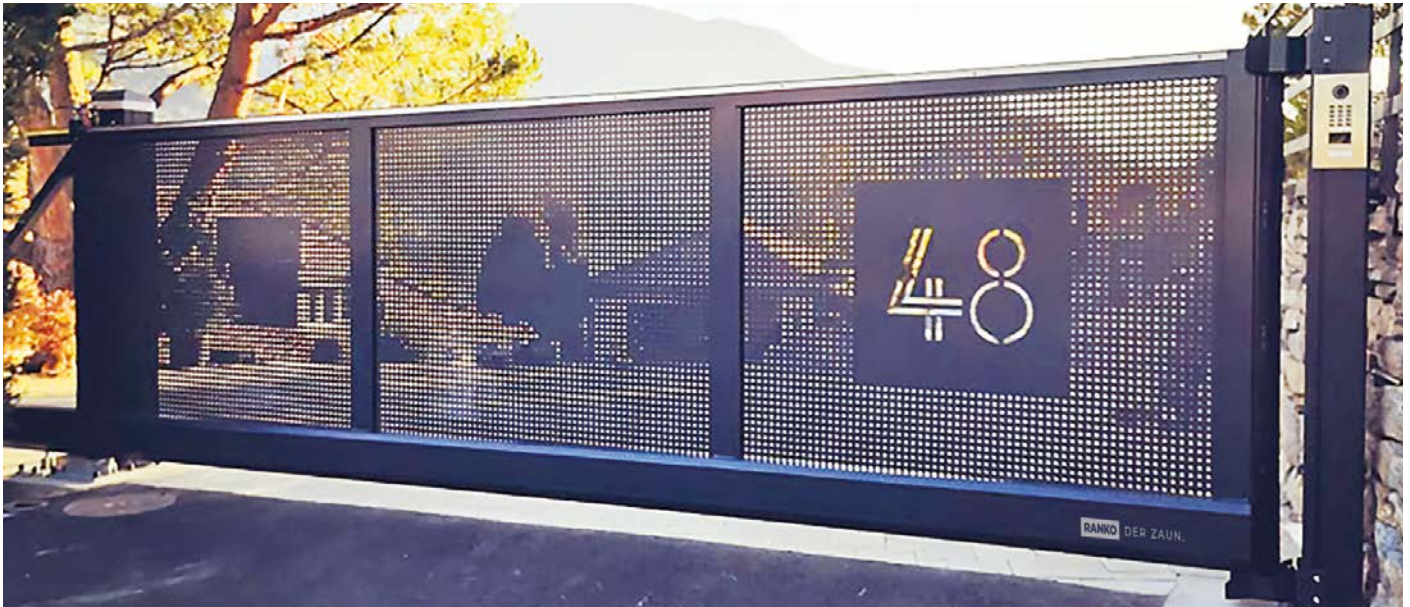

Nur eine von unzähligen Möglichkeiten: Füllung aus Lochblech 20 x 20 mm mit ausgelaseter Hausnummer

TORFÜLLUNGEN



Profil 3030

Formrohrprofil 30x30 mm aus Aluminium, senkrecht & mittig im Rahmen, Stababstand ca. 100 - 120 mm



Rundstab Ø25

Rundrohr Ø25 mm, Stahl, sendzimirverzinkt, senkrecht & mittig im Rahmen, Stababstand ca. 100 - 120 mm



Doppelstabmatte

Doppelstabmatte leicht 6/5/6 oder Doppelstabmatte schwer 8/6/8 Maschung 50x200 mm, mittig im Rahmen, Stahl, feuerverzinkt



Rundstab Ø25 durchgesteckt

Rundrohr Ø25 mm, Stahl, sendzimirverzinkt, senkrecht & mittig im R. Überstand ca. 150 mm, Abschluss gerade, Stababst. ca. 100 - 120 mm

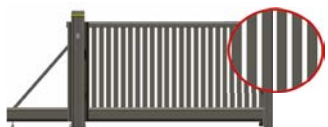

Profil 8020

Formrohrprofil 80x20 mm aus Aluminium, senkrecht im Rahmen, Stababstand ca. 40 - 50 mm



bauseitige Füllung

ohne Füllung, nur Rahmen, für bauseitige Füllungen, max. Zusatzgewicht 18 kg pro lfm, bei Automatisierung keine CE-Konformität



Glattblech mit Fräsung in Paneeloptik

Tiefe waagrechte Fräsung: ca. 1,5 mm, nur einseitige Fräsung, im Rahmen eingebaut, Aluminium, 3 mm



Glattblech in Kassettenoptik

Kassette geschlossen mit Zwischendurchzügen unterteilt, Blech im Kassettenrahmen eingebaut, Aluminium, 2 mm



Lochblech mit Lochung 10x10 oder Ø10 mm im Rahmen eingebaut, Aluminium, 2 mm

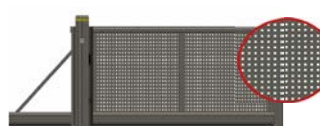

Lochblech mit Lochung 20x20, Ø20, 40x40 oder Ø40 mm im Rahmen eingebaut, Aluminium, 2 mm

Maßgeschneiderte Lösungen wie Fräsungen, Lasercuts, LED-Beleuchtungen, Logos und Füllungen auf Anfrage möglich.

Neue verbesserte Antriebstechnik.

Leiser Lauf und lange Lebensdauer.

ANTRIEBE

Die neuen **Brushless-Antriebe** sind Antriebssysteme für Schiebetore, die mit leisem Lauf, hohem Drehmoment, langer Lebensdauer und hohem Wirkungsgrad überzeugen.

Die Antriebe gewährleisten einen stabilen und zuverlässigen Betrieb, auch bei schweren Toren läuft das ganze System absolut reibungslos.



Automatikset H100B

für Aluminiumtore bis max. Pfostenlichte 10 m, Torgewicht bis 500 kg, 100 % Einschaltdauer (ED), Torlaufgeschwindigkeit ca. 16 m/min (0,28 m/sec), 48 V Set bestehend aus:

- *Antriebsaggregat mit Brushless-Motor (ohne Kohlebürsten) unsichtbar im Antriebspfosten (220 x 175 mm) eingebaut, innenliegende Zahnstange Modul 4, Steuerungseinheit, Wegstreckenmessung mit Absolutwertgeber, Antriebspfosten statt Standard Haltepfosten, mit Servicetür und Verriegelungsschloss inklusive 3 Schlüssel*
- *Akku-Paket zur Öffnung bei Stromausfall*
- *Sicherheitslichtschranke in Halte- und Einlaufpfosten (1 Stück)*
- *Sicherheitslichtschranke mit Systemkonsolen (1 Stück)*
- *Eingebauter Funkempfänger ohne Handsender (1 Stück)*
- *Schlüsseltaster Einbau im Haltepfosten inklusive 3 Schlüssel*
- *Inaktive Sicherheitskontaktleiste an der Torvorder- und Hinterkante (1 Stück)*
- *Aktive Sicherheitskontaktleiste in Torhöhe bei allen systembedingten Nebenschließkanten (2 Stück)*
- *Einbaublinklicht im Antriebspfosten (1 Stück)*



Automatikset H120B (Sonstige technische Details wie Automatikset H100B)

für Aluminiumtore bis max. Pfostenlichte 12 m, Torgewicht bis 700 kg, 100 % Einschaltdauer (ED).

- *Aktive Sicherheitskontaktleiste an der Torvorder- und Hinterkante (1 Stück)*



Automatikset H170B (Sonstige technische Details wie Automatikset H100B)

für Aluminiumtore bis max. Pfostenlichte 17 m, Torgewicht bis 1500 kg, 100 % Einschaltdauer (ED).

- *Aktive Sicherheitskontaktleiste an der Torvorder- und Hinterkante (1 Stück)*



Automatikset H250B (Sonstige technische Details wie Automatikset H100B)

für Aluminiumtore bis max. Pfostenlichte 25 m, Torgewicht bis 2500 kg, 100 % Einschaltdauer (ED).

- *Aktive Sicherheitskontaktleiste an der Torvorder- und Hinterkante (1 Stück)*

Alle Automatiksets sind auch in einer **Speed** Variante mit einer Torlaufgeschwindigkeit von ca. 25 m/min (0,43 m/sec) erhältlich.

BRIEFKASTEN- UND PAKETSÄULEN



Briefkastensäule

Höhe: max. 2500 mm, mit Einwurflappe, mit und ohne Kommunikationssäule.

Paketsäule

Höhe: max. 2500 mm, hoher Individualisierungsgrad, Codeschloss optional möglich.

GEHTÜREN



Gehtür passend zum Schiebetor

Breite: max. 1500 mm
Höhe: max. 2500 mm

ALLGEMEIN



Zackenleiste



Zaunanschluss



Unterstellböcke in verschiedenen Höhen (z. B. für Überpflasterung)



Torfeststeller

Zusätzliche Sonderausstattung und Zubehör auf Anfrage erhältlich.

ELEKTRISCH



Handsender 4-Kanal



Externe Stabantenne für Handsender



Sicherheitskontaktleiste



Schlüsseltaster mit Not-Aus



Wochenzeitschaltuhr 2-Kanal



Jahreszeitschaltuhr 2-Kanal



PC-Software für Jahreszeitschaltuhr



GSM-Modul zur Bedienung des Schiebetores mit dem Handy



Codeschloss (Funk/Kabel)



Biometrischer Fingerscanner



Rundumleuchte zusätzlich



Induktionsschleifen Auswertgerät



Induktionsschleifen



Transponderschalter-Set



Funkübertragungssystem 2-Kanal



LKW-Lichtschranke



Audio Komplettsset TwinBus

STANDARDFARBEN



RAL 7016 Anthrazit



RAL 9005 Tiefschwarz



RAL 9006 Weißaluminium



RAL 5010 Enzianblau



RAL 6005 Moosgrün



RAL 7030 Steingrau



RAL 9010 Reinweiß



RAL 7047 Telegrau 4



RAL 6009 Tannengrün

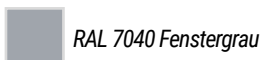

RAL 7040 Fenstergrau

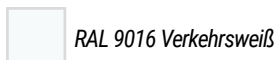

RAL 9016 Verkehrsweiß



RAL 8001 Ockerbraun

Hochwertige Pulverbeschichtung.

Andere RAL- oder DB-Farben (z. B. Eisenglimmer Dunkelgrau DB 703) auf Anfrage.



RANKO AR App

Mit Augmented Reality
Ihren Zaun planen.

Gleich kostenlos
herunterladen:





GABIONEN

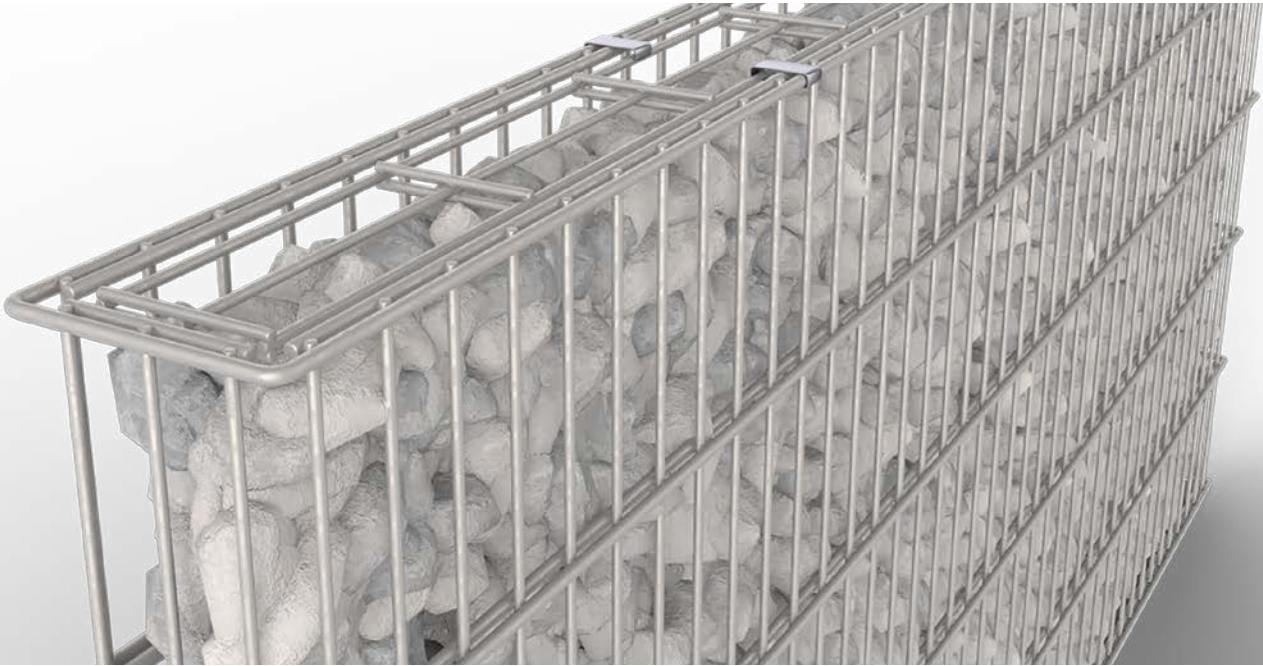

DEKORATIV, STABIL UND MON- TAGEFREUNDLICH

RANKO Gabionen vereinen die besten Eigenschaften verschiedener Abgrenzungsvarianten in sich und sind mit oder ohne Pfahl erhältlich. Aufgrund ihrer schmalen Bauart sparen sie Platz und Kosten, da im Vergleich zu anderen Gabionen weniger Steine benötigt werden. Mit eingeschweißtem Pfahl sind Bauhöhen bis 2,43 m möglich. Die hochwertige Verarbeitung ohne spitze Kanten (gemäß GUVV) sowie die Feuerverzinkung nach DIN EN ISO 1461 garantieren Sicherheit und lange Lebensdauer. Ihre besondere Stabilität erhalten **RANKO** Gabionen durch die Verwendung von Drahtstäben in den Stärken 8 mm (waagrecht doppelt) und 6 mm (senkrecht). Sie machen zusätzliche Verstrebungen überflüssig.

RANKO Gabionen werden als fertige Körbe geliefert und nicht als Bausatz. Dies ermöglicht eine einfache, kostengünstige Montage. **RANKO** Gabionen können mit **RANKO** 4-Eck-, 6-Eck- und 8-Eck-Säulen kombiniert werden. Die Säulen sind in den gleichen Höhen wie die Gabionen verfügbar. Es kann zwischen den Maschenweiten 50 mm (Drahtstärke 8/6/8) und 25 mm (Drahtstärke 6/5/6) gewählt werden.



RANKO GABIONEN

Drahtkörbe für Steinmauern, gebrauchsmustergeschützt, feuerverzinkt, Maschenweite ca. 50 x 200 mm, Typ 8/6/8, Gabione 16 auch in Maschenweite ca. 25 x 200 mm, Typ 6/5/6

Ausführungen:

Gabione 26:

Breite ca. 1010 mm x Tiefe ca. 262 mm,
Verpackungseinheit: 4 Stück (bei Höhe 600 mm: 8 Stück)

Gabione 16:

Breite ca. 1100 mm x Tiefe ca. 165 mm,
Verpackungseinheit: 6 Stück (bei Höhe 600 mm: 12 Stück)

Wir weisen darauf hin, dass für die Befüllung der RANKO Gabionen frostsicheres und rostfreies Material verwendet werden sollte.

Die Statik ist jeweils bauseits zu berechnen und den örtlichen Gegebenheiten anzupassen.

GABIONEN OHNE ANGESCHWEISSTE PFÄHLE

ARTIKELNR.	HÖHE MM
84 *** 606	600
84 *** 608	800
84 *** 610	1000
84 *** 612	1200
84 *** 614	1400
84 *** 616	1600
84 *** 618	1830
84 *** 620	2030
84 *** 622	2230
84 *** 624	2430

*** = Formkurzbezeichnung: 011 = Gabione 16 (Maschenweite 50 x 200), 012 = Gabione 26 (Maschenweite 50 x 200), 311 = Gabione 16 (Maschenweite 25 x 200)

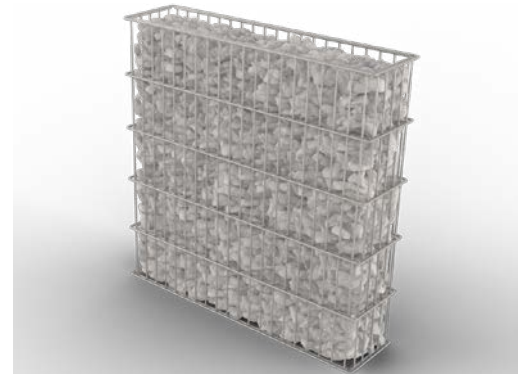

GABIONEN MIT ANGESCHWEISSTEN PFÄHLEN

Bodeneinstand Pfähle ca. 450 mm

ARTIKELNR.	PFAHLABMESSUNG MM	HÖHE MM
84 *** 606	60/40	600
84 *** 608	60/40	800
84 *** 610	60/40	1000
84 *** 612	60/40	1200
84 *** 614	60/40	1400
84 *** 616	60/40	1600
84 *** 618	80/40	1830
84 *** 620	80/40	2030
84 *** 622	80/40	2230
84 *** 624	80/40	2430

*** = Formkurzbezeichnung: 111 = Gabione 16 (Maschenweite 50 x 200), 112 = Gabione 26 (Maschenweite 50 x 200), 211 = Gabione 16 (Maschenweite 25 x 200)

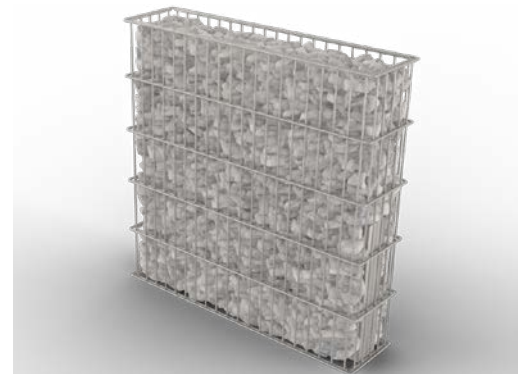

RANKO GABIONEN

TYP 2M

Drahtkörbe für Steinmauern, feuerverzinkt, Maschenweite ca. 50 x 200 mm, Typ 8/6/8, mit eingeschweißten Distanzhaltern (ausgenommen Höhe 600 mm ohne Pfähle)

Ausführungen:

Gabione 26:

Breite ca. 2010 mm x Tiefe ca. 262 mm

Gabione 16:

Breite ca. 2010 mm x Tiefe ca. 165 mm

Wir weisen darauf hin, dass für die Befüllung der RANKO Gabionen frostsicheres und rostfreies Material verwendet werden sollte.

Die Statik ist jeweils bauseits zu berechnen und den örtlichen Gegebenheiten anzupassen.

GABIONEN OHNE ANGESCHWEISSTE PFÄHLE

ARTIKELNR.	HÖHE MM
8403 * 606	600
8403 * 608	800
8403 * 610	1000
8403 * 612	1200
8403 * 614	1400
8403 * 616	1600
8403 * 618	1830
8403 * 620	2030
8403 * 622	2230
8403 * 624	2430

* = Formkurzbezeichnung: 2 = Gabione 26, 1 = Gabione 16

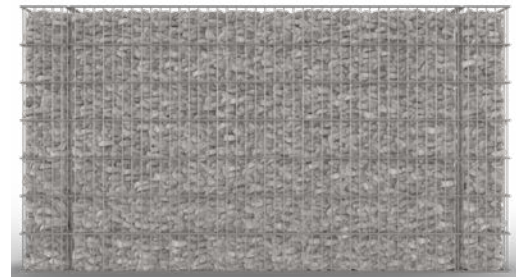

GABIONEN MIT ANGESCHWEISSTEN PFÄHLEN

Bodeneinstand ca. 450 mm

ARTIKELNR.	PFAHLABMESSUNG MM	HÖHE MM
8413 * 606	80 / 40 / 3	600
8413 * 608	80 / 40 / 3	800
8413 * 610	80 / 40 / 3	1000
8413 * 612	80 / 40 / 3	1200
8413 * 614	80 / 40 / 3	1400
8413 * 616	80 / 40 / 3	1600
8413 * 618	80 / 40 / 4	1830
8413 * 620	80 / 40 / 4	2030
8413 * 622	100 / 50 / 4	2230
8413 * 624	100 / 50 / 5	2430

* = Formkurzbezeichnung: 2 = Gabione 26, 1 = Gabione 16

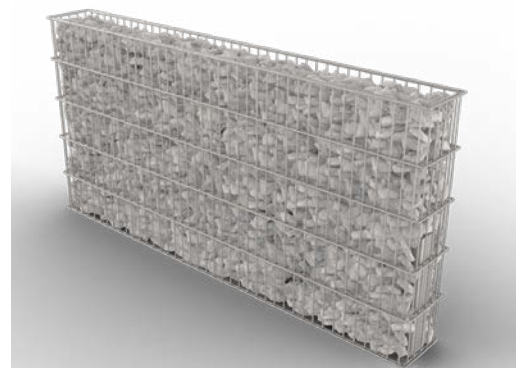

RANKO GABIONEN

SONDERAUSSTATTUNG

Drahtkörbe für Steinmauern, gebrauchsmustergeschützt,
Drähte 8 x 6 x 8 mm, Maschenweite 50 x 200 mm

Ausführungen:

Gabione 26:

Breite ca. 1010 mm x Tiefe ca. 262 mm

Gabione 16:

Breite ca. 1100 mm x Tiefe ca. 165 mm

FARBBSCHICHTUNG

ARTIKELNR.	HÖHE MM
84 *** 606	600
84 *** 608	800
84 *** 610	1000
84 *** 612	1200
84 *** 614	1400
84 *** 616	1600
84 *** 618	1830
84 *** 620	2030
84 *** 622	2230
84 *** 624	2430

Standard-RAL-Farben: Moosgrün RAL 6005, Anthrazitgrau RAL 7016

Andere RAL- oder DB-Farben (z. B. Eisenglimmer Dunkelgrau DB 703) auf Anfrage.

Farbtöne ähnlich der RAL-/DB-Farbpalette.

*** = **Kurzbezeichnung:** 021 = Standardfarben Gabione 16 ohne Pfahl, 121 = Standardfarben

Gabione 16 mit Pfahl, 022 = Standardfarben Gabione 26 ohne Pfahl, 122 = Standardfarben Gabione 26 mit Pfahl

Wir weisen darauf hin, dass für die Befüllung der RANKO Gabionen frostsicheres und rostfreies Material verwendet werden sollte.

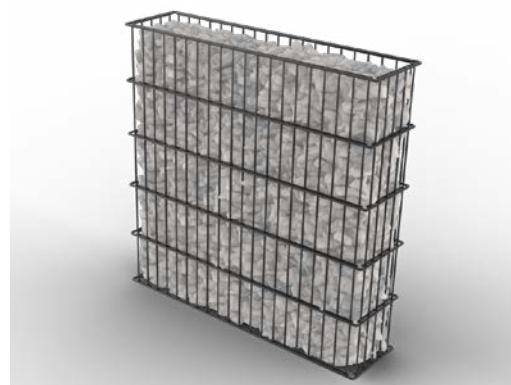

Die Statik ist jeweils bauseits zu berechnen und den örtlichen Gegebenheiten anzupassen.

SONDERBREITE & ECK-GABIONE

ARTIKELNR.	BEZEICHNUNG
99101090	Sonderbreite Anfertigung einer RANKO Gabione mit Sonderbreite, Stückgrößen mit Toleranz von einer Masche
	Eck-Gabione ca. 90°-Ecke Maße Außenschenkel: ca. 500 mm Maße Stirnseiten, passend zu Gabione 26: ca. 262 mm Maße Stirnseiten, passend zu Gabione 16: ca. 165 mm
90841001	Gabione ohne Pfahl
90841002	Gabione mit Pfahl



BODENPLATTEN

nur bei Gabione 26 möglich, Bodenplatte ca. 160 x 225 x 12 mm,
2 Bohrungen à 18 mm

ARTIKELNR.	BODENPLATTEN/GABIONE ANZAHL	GABIONENHÖHE MM
9084 * 010	2	600 – 1200
9084 * 020	3	1400 – 2030

* = **Farbkurzbezeichnung:** 1 = Feuerverzinkt, 2 = Moosgrün RAL 6005, 3 = Steingrau RAL 7030,

4 = Reinweiß RAL 9010, 5 = Anthrazitgrau RAL 7016, 9 = Sonderfarbe

Andere RAL- oder DB-Farben (z. B. Eisenglimmer Dunkelgrau DB 703) auf Anfrage.

Farbtöne ähnlich der RAL-/DB-Farbpalette.



RANKO SÄULEN

4-ECK/6-ECK/8-ECK

Drahtkörbe für Steinmauern, gebrauchsmustergeschützt,
Typ 8/6/8 und 6/5/6, Maschenweite ca. 50/200 mm

Ausführungen:

Quadrat 4-Eck: 300 x 300 mm (200 x 200 / 250 x 250 mm)

RANKO Säule 16: 6-Eck Ø ca. 300 mm, 8-Eck Ø ca. 400 mm

RANKO Säule 26: 6-Eck Ø ca. 500 mm, 8-Eck Ø ca. 650 mm

Wir weisen darauf hin, dass für die Befüllung der RANKO Gabionen frostsicheres und rostfreies Material verwendet werden sollte.

Die Statik ist jeweils bauseits zu berechnen und den örtlichen Gegebenheiten anzupassen.

MW 50/200, TYP 8/6/8

ARTIKELNR. VERZINKT	ARTIKELNR. 4-ECK VERZINKT & BESCHICHTET	HÖHE MM
84 **** 06	84093306	600
84 **** 08	84093308	800
84 **** 10	84093310	1000
84 **** 12	84093312	1200
84 **** 14	84093314	1400
84 **** 16	84093316	1600
84 **** 18	84093318	1830
84 **** 20	84093320	2030
84 **** 22	84093322	2230
84 **** 24	84093324	2430

**** = Ausführungskurzbezeichnung 0133 = 4-Eck, 5116 = Säule 16 / 6-Eck,

4116 = Säule 16 / 8-Eck, 5126 = Säule 26 / 6-Eck, 4126 = Säule 26 / 8-Eck

Standard-RAL-Farben: Moosgrün RAL 6005, Anthrazitgrau RAL 7016

Andere RAL- oder DB-Farben (z. B. Eisenglimmer Dunkelgrau DB 703) auf Anfrage.

Farbtöne ähnlich der RAL-/DB-Farbpalette.

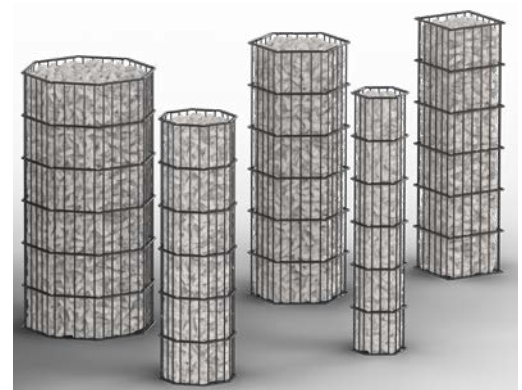



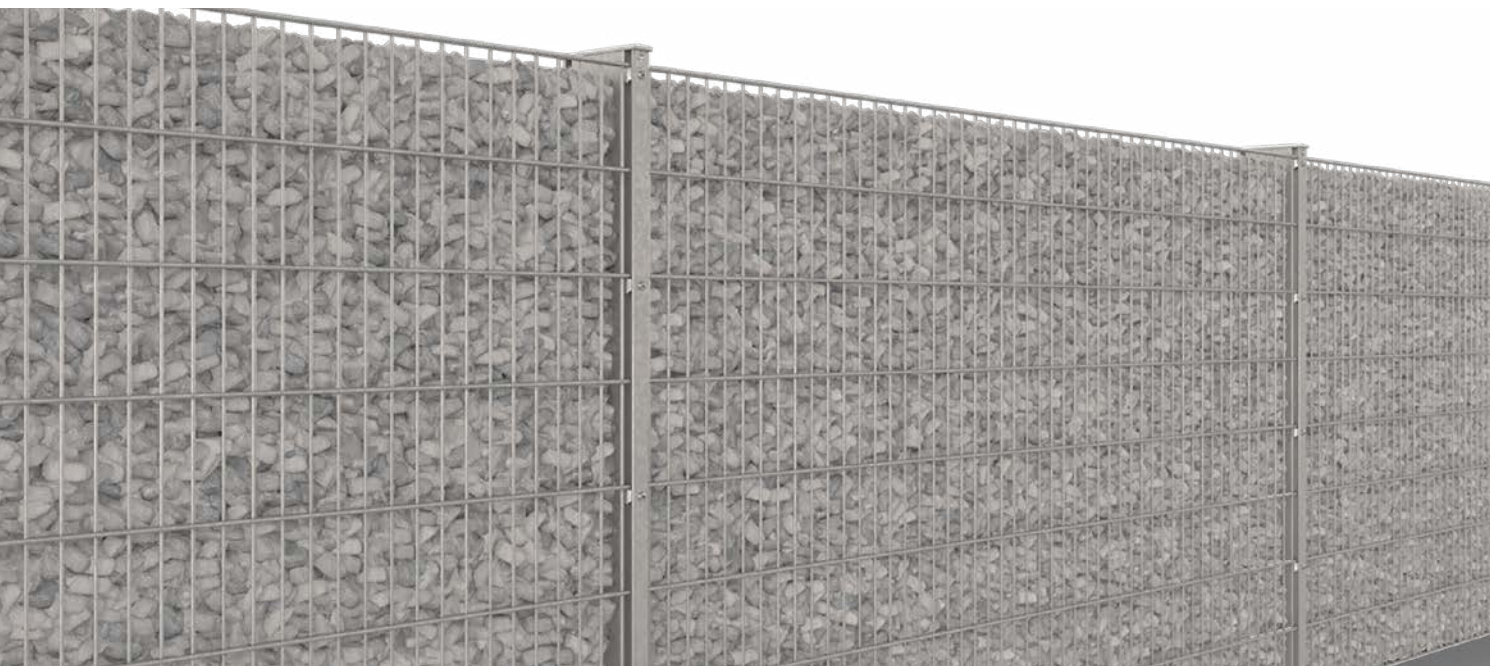

CLEVER KOMBINIERT

Gabione, Natursteinmauer, Stahlmattenzaun – die **RANKO** Steinmauer ist alles zugleich.

Die schmale Mauer ist einfach zu montieren und schnell zu befüllen. Durch ihre natürliche Anmutung fügt sie sich harmonisch ins Landschaftsbild ein. Lieferbar in Höhen von 0,6 m bis 2,03 m, kann sie als Sicht- und Windschutz eingesetzt werden und bietet zudem Sicherheit. Die **RANKO** Steinmauer ist als Typ 140 und als Typ 120 in den Pfahldimensionen 140/40/3 und 120/40/3 verfügbar.

Die **RANKO** Steinmauer lässt sich perfekt mit einem **RANKO** Doppelstabmattenzaun kombinieren: Sie wird einfach als Zaunfeld in den Zaunverlauf eingefügt.

Stabilität erhält die **RANKO** Steinmauer durch die feuerverzinkten Doppelstabmatten vom Typ 8/6/8 sowie durch die ebenfalls feuerverzinkten, mit beidseitigen Profilschienen und Alu-Auflageböcken versehenen Pfähle, die vor der Montage einbetoniert werden. Ein „Ausbauchen“ wird durch die Montage von Schraubspannern (Typ 140) bzw. Distanzhaltern (Typ 120) vermieden. Diese sind als Zubehör erhältlich.

Mit der Ecklösung und dem Anfangs-/Endstück passt sich die **RANKO** Steinmauer flexibel jeder Gegebenheit an.

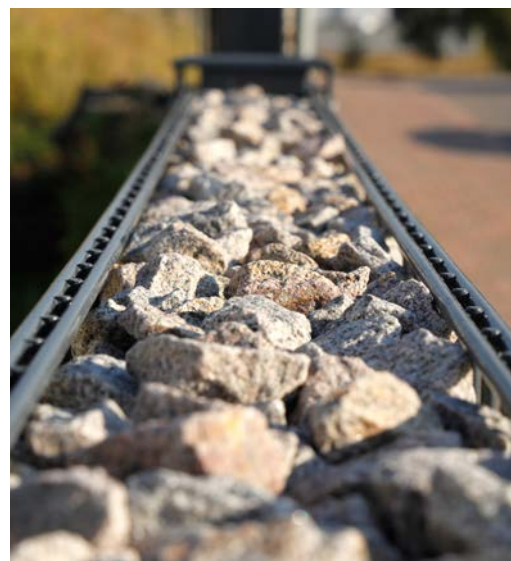

**RANKO PROFILSCHIENENPFÄHLE STEINMAUER TYP 120
PROFILROHRPFAHL 120/40/3**

feuerverzinkt, Aluminiumkappe mit Dach und beidseitigen Überständen, komplett mit beidseitigen Profilschienen, Aluminiumauflageböcken, U-Scheiben, Schrauben mit Innensechskant und Schlüssel

ARTIKELNR.	PFAHLLÄNGE MM	STEINMAUER HÖHE MM	ANZAHL BENÖTIGTER SCHRAUBSPANNER/ DISTANZHALTER
83 * 12412	1200	600	3
83 * 12414	1400	800	4
83 * 12416	1600	1000	6
83 * 12418	1800	1200	7
83 * 12420	2000	1400	9
83 * 12422	2200	1600	10
83 * 12424	2400	1830	13
83 * 12426	2600	2030	15

* = Farbkurzbezeichnung: 1 = Feuerverzinkt, 5 = Anthrazitgrau RAL 7016

Andere RAL- oder DB-Farben (z. B. Eisenglimmer Dunkelgrau DB 703) auf Anfrage.

Farbtöne ähnlich der RAL-/DB-Farbpalette.

Es wird empfohlen, die Überstände der Doppelstabmatten nach unten zu nehmen.

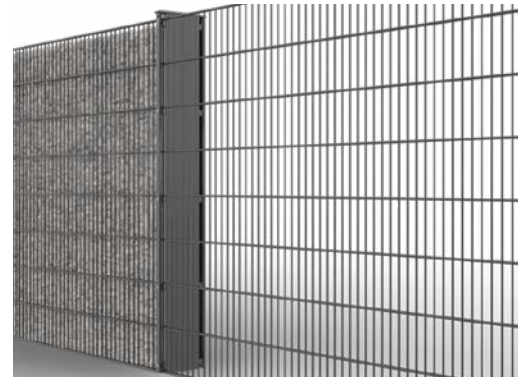

**RANKO PROFILSCHIENENPFÄHLE STEINMAUER TYP 120
PROFILROHRPFAHL 120/40/3 MIT BODENPLATTE**

feuerverzinkt, Aluminiumkappe mit Dach und beidseitigen Überständen, komplett mit beidseitigen Profilschienen, Aluminiumauflageböcken, U-Scheiben, Schrauben mit Innensechskant und Schlüssel, mittig angeschweißte Bodenplatte (250 x 250 x 10 mm, mit 4 Bohrungen à 13 mm)

ARTIKELNR.	PFAHLLÄNGE MM	STEINMAUER HÖHE MM	ANZAHL BENÖTIGTER SCHRAUBSPANNER/ DISTANZHALTER
83 * 12407	685	600	3
83 * 12409	885	800	4
83 * 12411	1085	1000	6
83 * 12413	1285	1200	7
83 * 12415	1485	1400	9
83 * 12417	1685	1600	10
83 * 12419	1885	1830	13
83 * 12421	2085	2030	15

* = Farbkurzbezeichnung: 1 = Feuerverzinkt, 5 = Anthrazitgrau RAL 7016

Andere RAL- oder DB-Farben (z. B. Eisenglimmer Dunkelgrau DB 703) auf Anfrage.

Farbtöne ähnlich der RAL-/DB-Farbpalette.

Die Statik ist jeweils bauseits zu berechnen und den örtlichen Gegebenheiten anzupassen.

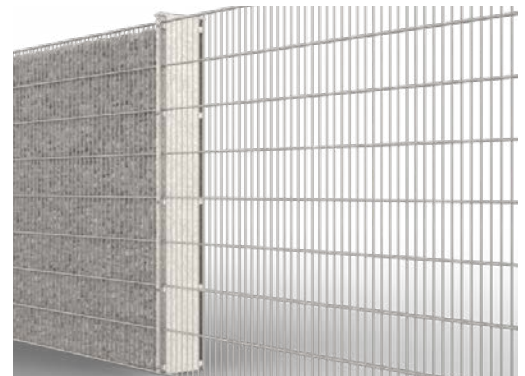

ECKSTÜCK FÜR TYP 120

ARTIKELNR.	BEZEICHNUNG	FÜR HÖHE MM
83 * 18060		600
83 * 18080		800
83 * 18100		1000
83 * 18120	aus einer Doppelstabmatte	1200
83 * 18140	Typ 8/6/8, 2 Teile, geschnit-	1400
83 * 18160	ten und gebogen	1600
83 * 18180		1830
83 * 18200		2030

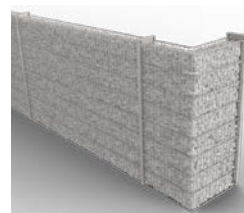

Eckstück

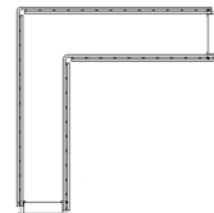

Skizze: Eckstück

* = Farbkurzbezeichnung: 1 = Feuerverzinkt, 9 = Feuerverzinkt und beschichtet Standardfarben

Andere RAL- oder DB-Farben (z. B. Eisenglimmer Dunkelgrau DB 703) auf Anfrage.

Farbtöne ähnlich der RAL-/DB-Farbpalette.

ANFANGS-/ENDSTÜCK FÜR TYP 120

ARTIKELNR.	BEZEICHNUNG	LÄNGE SPIRALE MM	FÜR HÖHE MM
83119070		1000	600
83119090	Set bestehend aus:	1000	800
83119110	1 x Doppelstabmatte	1000	1000
83119130	Typ 8/6/8, 50/200 mm,	2000	1200
83119150	ca. 155 mm breit,	2000	1400
83119170	2 Spiralen (Steigung	2000	1600
83119190	45 mm), je nach Höhe	2000	1830
83119210	Spirale 1000 oder 2000 mm	2000	2030

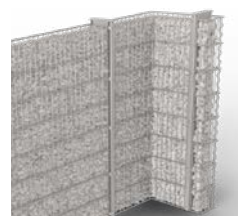

Anfangs-/Endstück



Skizze: Anfangs-/Endstück



**RANKO PROFILSCHIENENPFAHLE STEINMAUER TYP 140
PROFILROHRPFAHL 140/40/3**

feuerverzinkt, Aluminiumkappe mit Dach und beidseitigen Überständen,
komplett mit beidseitigen Profilschienen, Aluminiumauflageböcken,
U-Scheiben, Schrauben mit Innensechskant und Schlüssel

ARTIKELNR.	PFAHLLÄNGE MM	STEINMAUER HÖHE MM	ANZAHL BENÖTIGTER SCHRAUBSPANNER/ DISTANZHALTER
83 * 14412	1200	600	3
83 * 14414	1400	800	4
83 * 14416	1600	1000	6
83 * 14418	1800	1200	7
83 * 14420	2000	1400	9
83 * 14422	2200	1600	10
83 * 14424	2400	1830	13
83 * 14426	2600	2030	15

* = **Farbkurzbezeichnung:** 1 = Feuerverzinkt, 5 = Anthrazitgrau RAL 7016

Andere RAL- oder DB-Farben (z. B. Eisenglimmer Dunkelgrau DB 703) auf Anfrage.

Farbtöne ähnlich der RAL-/DB-Farbpalette.

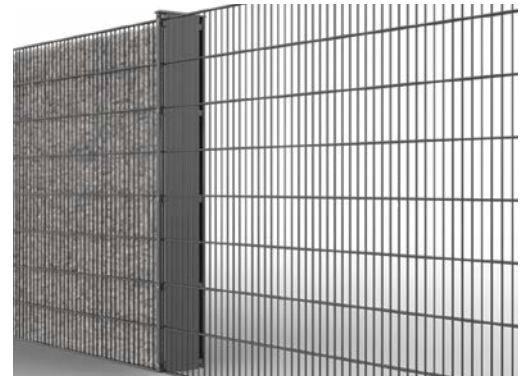

Es wird empfohlen, die Überstände der Doppelstabmatten nach unten zu nehmen.

**RANKO PROFILSCHIENENPFAHLE STEINMAUER TYP 140
PROFILROHRPFAHL 140/40/3 MIT BODENPLATTE**

feuerverzinkt, Aluminiumkappe mit Dach und beidseitigen Überständen,
komplett mit beidseitigen Profilschienen, Aluminiumauflageböcken, U-Scheiben,
Schrauben mit Innensechskant und Schlüssel, mittig angeschweißte Bodenplatte
(250 x 250 x 10 mm, mit 4 Bohrungen à 13 mm)

ARTIKELNR.	PFAHLLÄNGE MM	STEINMAUER HÖHE MM	ANZAHL BENÖTIGTER SCHRAUBSPANNER/ DISTANZHALTER
83 * 14407	685	600	3
83 * 14409	885	800	4
83 * 14411	1085	1000	6
83 * 14413	1285	1200	7
83 * 14415	1485	1400	9
83 * 14417	1685	1600	10
83 * 14419	1885	1830	13
83 * 14421	2085	2030	15

* = **Farbkurzbezeichnung:** 1 = Feuerverzinkt, 5 = Anthrazitgrau RAL 7016

Andere RAL- oder DB-Farben (z. B. Eisenglimmer Dunkelgrau DB 703) auf Anfrage.

Farbtöne ähnlich der RAL-/DB-Farbpalette.

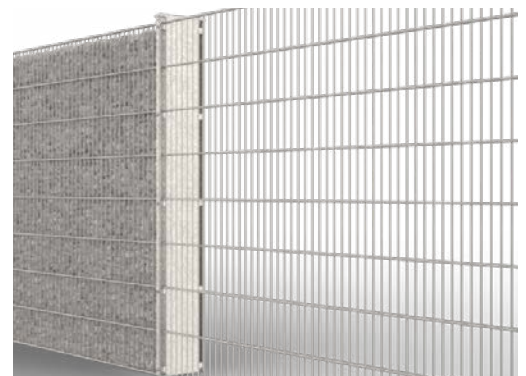

Die Statik ist jeweils bauseits zu berechnen und den örtlichen Gegebenheiten anzupassen.

ECKSTÜCK FÜR TYP 140

ARTIKELNR.	BEZEICHNUNG	FÜR HÖHE MM
83 * 18060		600
83 * 18080		800
83 * 18100		1000
83 * 18120	aus einer Doppelstabmatte	1200
83 * 18140	Typ 8/6/8, 2 Teile, geschnit-	1400
83 * 18160	ten und gebogen	1600
83 * 18180		1830
83 * 18200		2030

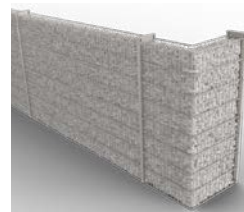

Eckstück

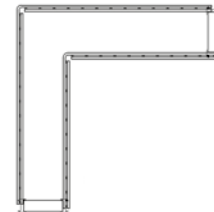

Skizze: Eckstück

* = **Farbkurzbezeichnung:** 1 = Feuerverzinkt, 9 = Feuerverzinkt und beschichtet Standardfarben

Andere RAL- oder DB-Farben (z. B. Eisenglimmer Dunkelgrau DB 703) auf Anfrage.

Farbtöne ähnlich der RAL-/DB-Farbpalette.

ANFANGS-/ENDSTÜCK FÜR TYP 140

ARTIKELNR.	BEZEICHNUNG	LÄNGE SPIRALE MM	FÜR HÖHE MM
83119060		1000	600
83119080	Set bestehend aus:	1000	800
83119100	1 x Doppelstabmatte	1000	1000
83119120	Typ 8/6/8, 50/200 mm,	2000	1200
83119140	ca. 155 mm breit,	2000	1400
83119160	2 Spiralen (Steigung	2000	1600
83119180	45 mm), je nach Höhe	2000	1830
83119200	Spirale 1000 oder 2000 mm	2000	2030

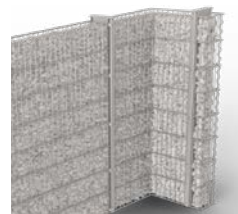

Anfangs-/Endstück

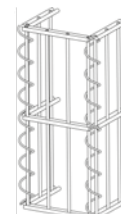

Skizze: Anfangs-/Endstück



Abdeckung im Zubehör erhältlich.



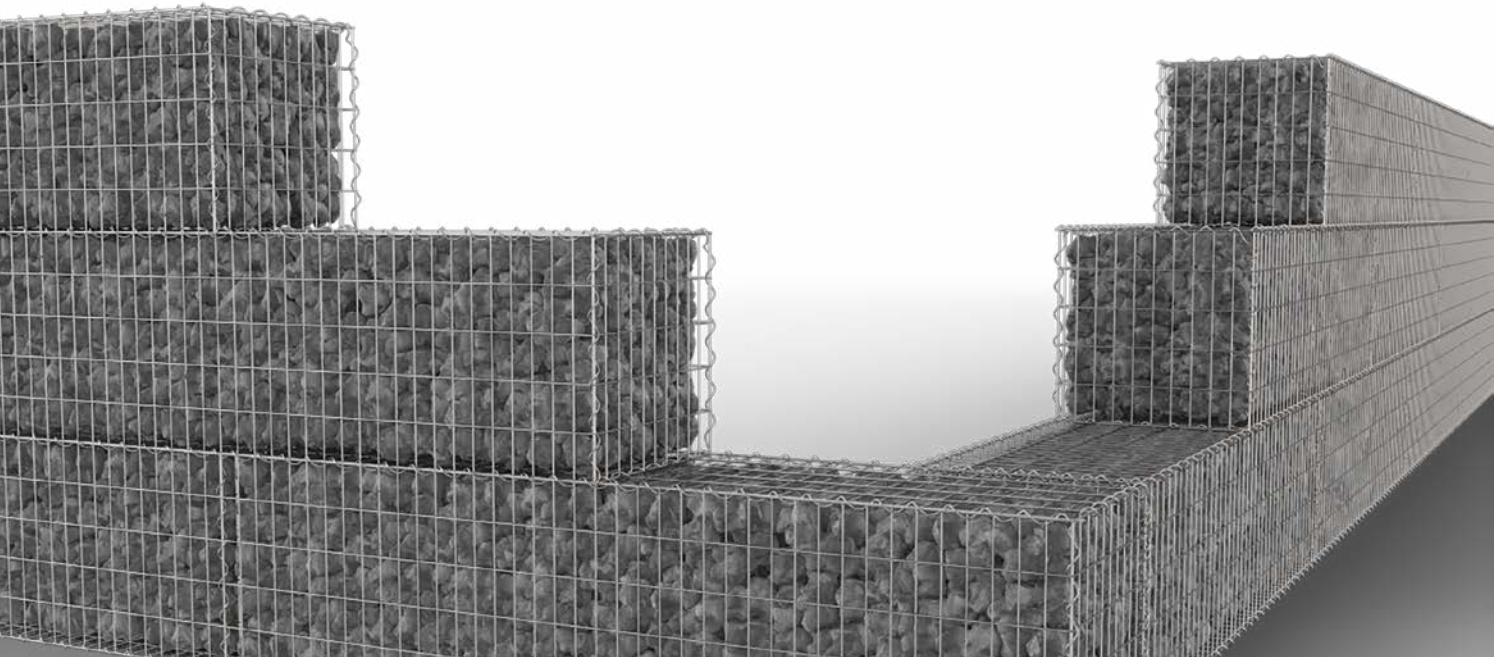

ECHTE MULTITALENTE

Ob als Lärmschutz längs der Autobahn oder als Sichtschutz, als Stützmauer oder als außergewöhnlicher Sockel für eine Parkbank: Die Einsatzmöglichkeiten der mit Steinen gefüllten Drahtkörbe sind extrem vielfältig. Auch im privaten Bereich werden Gabionengitter immer häufiger zur Gestaltung von Garten- und Außenanlagen eingesetzt.

Die steigende Beliebtheit liegt auf der Hand: Im Vergleich zu klassischen Mauern haben Gabionengitter gleich mehrere Vorteile.

Die Drahtkörbe sind nicht nur günstiger als der Einsatz von Betonmauern oder Fertigteilen, die Montage ist auch schneller und einfacher zu bewerkstelligen. Hinzu kommt die attraktive Optik der befüllten Gabionengitter, die der einer Natursteinmauer nahekommt. Die geschweißten **RANKO** Gabionengitter sind gefertigt aus stabilem 4,5 mm Zink-Aluminium-Draht. Die Maschenweite beträgt 100 x 50 mm oder 100 x 100 mm, sodass sich als Füllmaterial mittelgroße Steine eignen. Die Größe der Körbe reicht von 500 x 500 x 500 mm bis zu 2000 x 1000 x 1000 mm.

RANKO GABIONENGITTER

aus Zink-Aluminium-Drähten geschweißt,
Drahtstärke ca. 4,5 mm, Zugfestigkeit ca. 450 N/mm²

ARTIKELNR.	MASCHENWEITE MM	LÄNGE X BREITE MM
85110505	100 x 100	500 x 500
85111005	100 x 100	1000 x 500
85111010	100 x 100	1000 x 1000
85111505	100 x 100	1500 x 500
85111510	100 x 100	1500 x 1000
85112005	100 x 100	2000 x 500
85112010	100 x 100	2000 x 1000
85150505	50 x 100	500 x 500
85151005	50 x 100	1000 x 500
85151010	50 x 100	1000 x 1000
85151505	50 x 100	1500 x 500
85151510	50 x 100	1500 x 1000
85152005	50 x 100	2000 x 500
85152010	50 x 100	2000 x 1000
85162505	100 x 50 (liegend)	250 x 500
85162510	100 x 50 (liegend)	250 x 1000
85162520	100 x 50 (liegend)	250 x 2000
85165010	100 x 50 (liegend)	500 x 1000

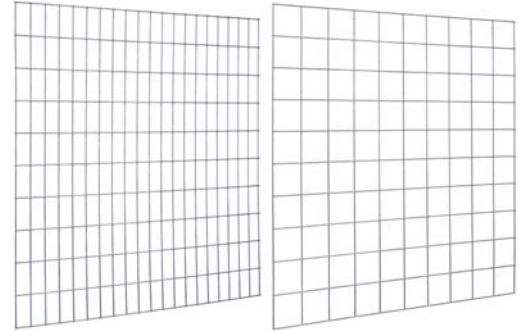

Die Statik ist jeweils bauseits zu berechnen
und den örtlichen Gegebenheiten anzupassen.

VERBINDUNGSELEMENTE

ARTIKELNR.	TYP	LÄNGE MM
85190505	Spirale, Steigung 50 mm	500
85190510	Spirale, Steigung 50 mm	1000
85191005	Spirale, Steigung 100 mm	500
85191010	Spirale, Steigung 100 mm	1000
85191015	Spirale, Steigung 100 mm	1500
85199025	Distanzhalter	250
85199050	Distanzhalter	510
85199100	Distanzhalter	1010

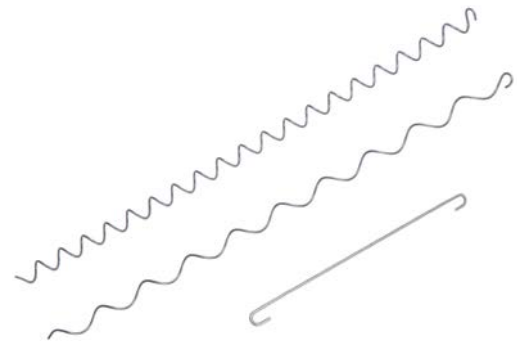
**VERBINDUNGSELEMENTE – ZUBEHÖR**

ARTIKELNR.	TYP
90110680	Verbindungszange
90110670	Verbindungsclips, verzinkt
90110660	Zange für Verbindungsklammer rund 4 mm
90110650	Verbindungsklammer, rund 4 mm (Zink-Aluminium), nur für Gabionengitter mit einer Länge von 250 mm empfohlen

RANKO GABIONENGITTERKÖRBE

inklusive Spiralen und Distanzhalter

ARTIKELNR.	MASCHENWEITE MM	LÄNGE MM	BREITE/TIEFE X HÖHE MM
85 x 05055	100 x 50	500	500 x 500
85 x 10051	100 x 50	1000	500 x 1000
85 x 10055	100 x 50	1000	500 x 500
85 x 10101	100 x 50	1000	1000 x 1000
85 x 10105	100 x 50	1000	1000 x 500
85 x 15051	100 x 50	1500	500 x 1000
85 x 15055	100 x 50	1500	500 x 500
85 x 15101	100 x 50	1500	1000 x 1000
85 x 15105	100 x 50	1500	1000 x 500
85 x 20051	100 x 50	2000	500 x 1000
85 x 20055	100 x 50	2000	500 x 500
85 x 20101	100 x 50	2000	1000 x 1000
85 x 20105	100 x 50	2000	1000 x 500
85 y 05055	100 x 100	500	500 x 500
85 y 10051	100 x 100	1000	500 x 1000
85 y 10055	100 x 100	1000	500 x 500
85 y 10101	100 x 100	1000	1000 x 1000
85 y 10105	100 x 100	1000	1000 x 500
85 y 15051	100 x 100	1500	500 x 1000
85 y 15055	100 x 100	1500	500 x 500
85 y 15101	100 x 100	1500	1000 x 1000
85 y 15105	100 x 100	1500	1000 x 500
85 y 20051	100 x 100	2000	500 x 1000
85 y 20055	100 x 100	2000	500 x 500
85 y 20101	100 x 100	2000	1000 x 1000
85 y 20105	100 x 100	2000	1000 x 500

x = Teilebezeichnung: 5 = 5-teilig, 6 = 6-teilig

y = Teilebezeichnung: 8 = 5-teilig, 9 = 6-teilig

Erklärung:

5-teilig = Gabionenkorb im Verbund

6-teilig = Anfangs- und Endgabionenkorb

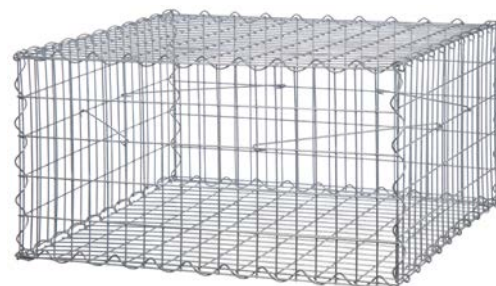
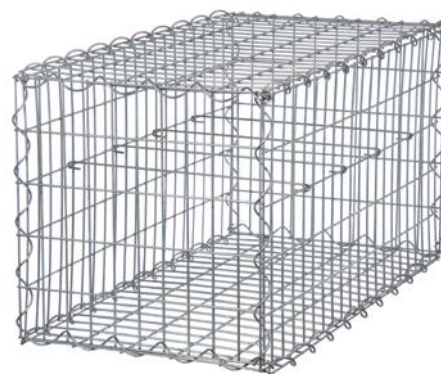

Beispiele für Gabionengitterkörbe

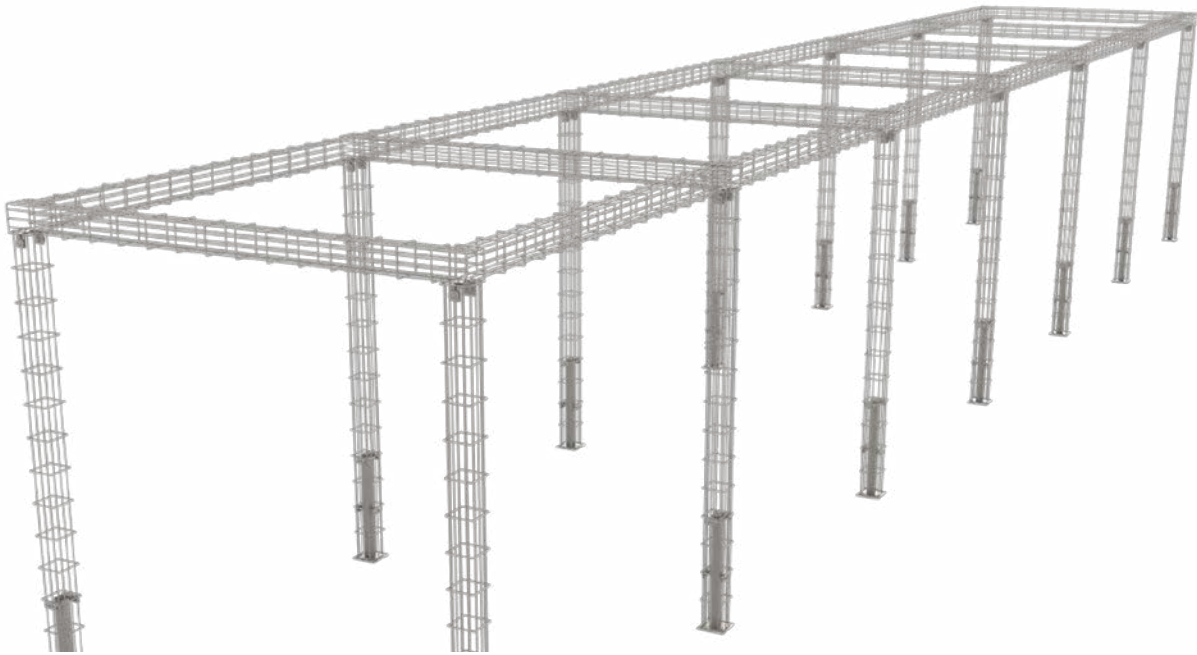

PROFIS IN SACHEN BEGRÜNUNG

RANKO Ranksysteme machen das Leben grüner. Egal, ob romantischer Gartenpavillon, optische Aufwertung des Carports oder das Kaschieren der Mauer: Mit den Rankanlagen und Begrünungsgittern sind den Ideen keine Grenzen gesetzt.

Hierbei werden kostengünstige, vorgefertigte Teile geliefert. Diese lassen sich nach dem Baukastenprinzip zusammensetzen und kombinieren. In luftiger Stahlgitterbauweise entstehen so individuelle Begrünungslösungen ganz nach Ihren Wünschen.

Zur Auswahl stehen außerdem vielfältige vorkonfektionierte Anlagen wie Laubengänge, Portale, Containergerüste oder Wandsäulen. Alle Ranksysteme sind aus stabilem Stahldraht der Stärken 6 – 8 mm gefertigt und feuerverzinkt gemäß DIN EN ISO 1461. Zusätzlich Farbe ins Spiel bringt eine Pulverbeschichtung in einem von zahlreichen RAL-Tönen.



RANKO RANKSYSTEM**QUADRATPROFIL UND RECHTECKPROFIL**

Rankkörbe als Stützen und Traversen, aus punktgeschweißten Drahtgittern,
Maschenweite 50 x 200 mm

Die Statik ist jeweils bauseits zu berechnen
und den örtlichen Gegebenheiten anzupassen.

QUADRATPROFIL QP

Typ 8/8, ca. 165 x 165 mm

ARTIKELNR.	LÄNGE MM
83 * 26810	1008
83 * 26812	1208
83 * 26814	1408
83 * 26816	1608
83 * 26818	1808
83 * 26820	2008
83 * 26822	2208
83 * 26824	2408
83 * 26826	2608
83 * 26828	2808
83 * 26830	3008

* = **Farbkurzbezeichnung:** 1 = Verzinkt, 2 = Standardfarben

Standardfarben für Pulverbeschichtung: Moosgrün RAL 6005, Anthrazitgrau RAL 7016

Andere RAL- oder DB-Farben (z. B. Eisenglimmer Dunkelgrau DB 703) auf Anfrage.

Farbtöne ähnlich der RAL-/DB-Farbpalette.

**RECHTECKPROFIL RP**

Typ 6/6, ca. 165 x 115 mm

ARTIKELNR.	LÄNGE MM
83 * 26606	606
83 * 26608	806
83 * 26610	1006
83 * 26612	1206
83 * 26614	1406
83 * 26616	1606
83 * 26618	1806
83 * 26620	2006
83 * 26622	2206
83 * 26624	2406
83 * 26626	2606
83 * 26628	2806
83 * 26630	3006

* = **Farbkurzbezeichnung:** 1 = Verzinkt, 2 = Standardfarben

Standardfarben für Pulverbeschichtung: Moosgrün RAL 6005, Anthrazitgrau RAL 7016

Andere RAL- oder DB-Farben (z. B. Eisenglimmer Dunkelgrau DB 703) auf Anfrage.

Farbtöne ähnlich der RAL-/DB-Farbpalette.



RANKO ECK- & BOGENELEMENTE

für Quadratprofil QP Typ 8/8

ARTIKELNR.	BEZEICHNUNG	ABB.
83 * 34500	45° Eckelement	1
83 * 39002	90° Eckelement	2
83 * 39006	90° Bogenelement Innenradius ca. 600 mm	3
83 * 39010	90° Bogenelement Innenradius ca. 1000 mm	
83 * 31860	180° Bogenelement Innenradius ca. 600 mm	4

* = Farbkurzbezeichnung: 1 = Verzinkt, 2 = Standardfarben

Standardfarben für Pulverbeschichtung: Moosgrün RAL 6005, Anthrazitgrau RAL 7016

Andere RAL- oder DB-Farben (z. B. Eisenglimmer Dunkelgrau DB 703) auf Anfrage.

Farbtöne ähnlich der RAL-/DB-Farbpalette.



Abbildung 1



Abbildung 2



Abbildung 3



Abbildung 4

RANKO ECK- & BOGENELEMENTE

für Rechteckprofil RP Typ 6/6

ARTIKELNR.	BEZEICHNUNG	ABB.
83 * 34501	45° Eckelement	1
83 * 39004	90° Eckelement	2
83 * 39104	90° Bogenelement Innenradius ca. 400 mm	3
83 * 39106	90° Bogenelement Innenradius ca. 600 mm	
83 * 31861	180° Bogenelement Innenradius ca. 600 mm	4
83 * 31000	Oberteil bestehend aus je 1 Stück RP ca. 606 mm 2 Stück RP 90° Eckelement	5

* = Farbkurzbezeichnung: 1 = Verzinkt, 2 = Standardfarben

Standardfarben für Pulverbeschichtung: Moosgrün RAL 6005, Anthrazitgrau RAL 7016

Andere RAL- oder DB-Farben (z. B. Eisenglimmer Dunkelgrau DB 703) auf Anfrage.

Farbtöne ähnlich der RAL-/DB-Farbpalette.



Abbildung 1



Abbildung 2



Abbildung 3



Abbildung 4



Abbildung 5

RANKO BEFESTIGUNGSTECHNIK BODEN

für Quadratprofil QP Typ 8/8

ARTIKELNR.	BEZEICHNUNG	ANWENDUNG	ZUSAMMENSETZUNG	ABB.
83 * 70030	Bodenanker für Quadratprofile zum Einbetonieren (BQE)	Bodenbefestigung für QP mit Anschlusslaschen Quadratrohr 60 x 60 Länge ca. 1150 mm	1 Bodenanker 4 Klemmlaschen 8 Schlossschr. M10 x 35 8 Muttern M10 8 U-Scheiben Ø 10,5	1
83 * 70060	Bodenanker für Quadratprofile zum Einbetonieren (BQEL)	Bodenbefestigung für QP mit Anschlusslaschen Quadratrohr 60 x 60 Länge ca. 1500 mm	1 Bodenanker 6 Klemmlaschen 12 Schlossschr. M10 x 35 12 Muttern M10 12 U-Scheib. Ø 10,5	
83 * 70040	Bodenanker für Quadratprofile zum Aufdübeln (BQD)	Bodenbefestigung für QP mit Anschlusslaschen Quadratrohr 60 x 60 Bodenplatte ca. 200 x 200 mm	1 Bodenanker mit Dübelplatte 4 Klemmlaschen 8 Schlossschr. M10 x 35 8 Muttern M10 8 U-Scheiben Ø 10,5	2

* = Farbkurzbezeichnung: 1 = Verzinkt, 2 = Moosgrün RAL 6005

Standardfarben für Pulverbeschichtung (Mindestabnahmemenge 35 kg): Moosgrün RAL 6005, Steingrau RAL 7030, Reinweiß RAL 9010, Anthrazitgrau RAL 7016. Andere RAL-Farben auf Anfrage.



Abbildung 1



Abbildung 2

RANKO BEFESTIGUNGSTECHNIK BODEN

für Rechteckprofil RP Typ 6/6

ARTIKELNR.	BEZEICHNUNG	ANWENDUNG	ZUSAMMENSETZUNG	ABB.
83 * 70010	Bodenanker für Rechteckprofile zum Einbetonieren (BRE)	Bodenbefestigung für RP mit 2 Winkelprofilklemmen	1 Bodenanker 2 Winkelprofilkl. 2 Schrauben M10x35 2 Muttern M10 2 U-Scheiben Ø 10,5	1
83 * 70020	Bodenanker für Rechteckprofile zum Aufdübeln (BRD)	Bodenbefestigung für RP mit 2 Winkelprofilklemmen, Bodenplatte ca. 200 x 200 mm	1 Bodenanker mit Dübelplatte 2 Winkelprofilkl. 2 Schrauben M10x35 2 Muttern M10 2 U-Scheiben Ø 10,5	2

* = Farbkurzbezeichnung: 1 = Verzinkt, 2 = Moosgrün RAL 6005

Standardfarben für Pulverbeschichtung (Mindestabnahmemenge 35 kg): Moosgrün RAL 6005, Steingrau RAL 7030, Reinweiß RAL 9010, Anthrazitgrau RAL 7016. Andere RAL-Farben auf Anfrage.



Abbildung 1



Abbildung 2

GESTALTUNGSBEISPIELE

Größen und Abmessungen sind individuell mit dem RANKO Baukastensystem gestaltbar.



RANKO Carport



RANKO Rankgerüst



RANKO Pavillon



RANKO Müllinhaus

RANKO AR App

Mit Augmented Reality
Ihren Zaun planen.

Gleich kostenlos
herunterladen:

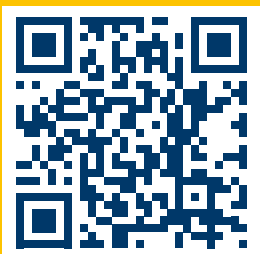



SICHTSCHUTZ



FÜR MEHR PRIVATSPHÄRE

Der eigene Garten dient mehr und mehr als Rückzugsort von der Hektik des Alltags. Hier wird zusammen mit Familie und Freunden entspannt, fernab der Außenwelt. Deshalb ist es so wichtig, einen Sichtschutz zu wählen, der auch ein heimeliges Gefühl vermittelt. Hierbei bietet das **RANKO** Sortiment in allen Bereichen passende und durchdachte Lösungen für höchste Ansprüche.

Der Sichtschutz Stabil aus Polyvinylchlorid (PVC), der „luftigere“ Sichtschutz Stabil Gelocht aus Polypropylen (PP) und der Sichtschutz Stabil Rattan aus Polyrattan werden ganz einfach in den **RANKO** Doppelstabmattenzaun eingeflochten. Somit kann jederzeit das Zaunfeld in ein blickdichtes Element verwandelt werden. Bei Stabil und Stabil Gelocht stehen vier verschiedene Farben zur Auswahl, bei Stabil Rattan zwei. Stabil ist zudem in Holzoptik Caramel Oak und Stone Oak erhältlich. Der Sichtschutz wird in Streifen geliefert (ca. 255 cm Länge).

Der Sichtschutz Flexibel ist ähnlich dem Sichtschutz Stabil und auch aus PVC, nur beweglicher und auf Rollen. Er kann ebenfalls einfach in die **RANKO** Doppelstabmatte eingeflochten und mit den mitgelieferten Klemmschienen befestigt werden. Die drei Farben sind passend zu den RAL-Farben des Zaunes.

Mit dem Sichtschutz Textil können **RANKO** Doppelstabmatten ganz einfach in Abgrenzungen mit Motiv verwandelt werden. Hierbei sind vier verschiedene Ausführungen wählbar. Mit den aufgedruckten Motiven Bruchstein Groß und Provence erhält die **RANKO** Doppelstabmatte eine Steinmaeroptik. Für schlichte Eleganz sorgen die Sichtschutzstreifen Florenz in Mittelgrau und Venezia in Hellgrau, ganz ohne Motiv.

RANKO SICHTSCHUTZ STABIL

für den Einbau in Doppelstabmatten, Höhe: ca. 190 mm

Die Profile erreichen die höchstmögliche Lichtechtheitsstufe 7-8 nach Blaumaßstab/Wollskala.

Die Profile können jedoch bei starker UV-Belastung farblich verblassen. Aufgrund unterschiedlicher Produktionsmethoden kommt es zu Farbunterschieden zwischen ungelochten und gelochten Profilen. Das Rattangeflecht wird von Hand geflochten und fertigungsbedingt aus großflächigen Rollen geschnitten. Dies kann zu leichten Unregelmäßigkeiten führen. Die genannten Hinweise stellen keinen Reklamationsgrund dar.



Sichtschutz Holzoptik Caramel Oak (links) und Stone Oak (rechts)

Die Statik und Windlasten sind nach den örtlichen Gegebenheiten bauseits zu berechnen.

SICHTSCHUTZ STABIL

Stärke ca. 1,3 mm, PVC Polyvinylchlorid, Baustoffklasse 1

ARTIKELNR.	STREIFEN	AUSFÜHRUNG
50200010	ca. 255 cm	Moosgrün RAL 6005
50200020		Anthrazitgrau RAL 7016
50200030		Fenstergrau RAL 7040
50200040		Verkehrsweiß RAL 9016
50200050		Holzoptik (Caramel Oak)
50200060		Holzoptik (Stone Oak)

Farbtöne ähnlich der RAL-/DB-Farbpalette. Andere Farben mengenabhängig auf Anfrage.

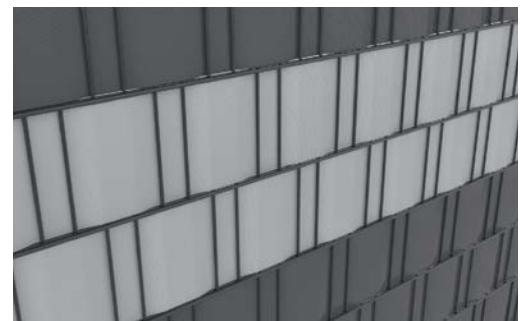

SICHTSCHUTZ STABIL GELOCHT

Stärke ca. 1,3 mm, PP Polypropylen, Baustoffklasse 2

ARTIKELNR.	STREIFEN	AUSFÜHRUNG
50400110	ca. 255 cm	Moosgrün RAL 6005
50400120		Anthrazitgrau RAL 7016
50400130		Fenstergrau RAL 7040
50400140		Reinweiß RAL 9010

Farbtöne ähnlich der RAL-/DB-Farbpalette. Andere Farben mengenabhängig auf Anfrage.



SICHTSCHUTZ STABIL RATTAN

Stärke ca. 1,5 mm, Polyrattan, Baustoffklasse 2

ARTIKELNR.	STREIFEN	AUSFÜHRUNG
50800060	ca. 255 cm	Hellgrau
50800070		Anthrazit

Andere Farben mengenabhängig auf Anfrage.

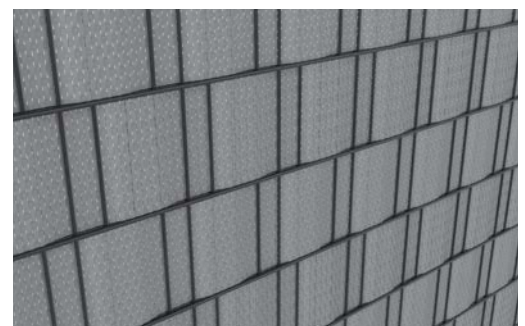





SICHTSCHUTZ FLEXIBEL

für den Einbau in Doppelstabmatten, Höhe: ca. 190 mm,
PVC Polyvinylchlorid, Gewicht: ca. 630 gr/m²

ARTIKELNR.	BEZEICHNUNG	AUSFÜHRUNG
50600010	Sichtschutzstreifen auf Rolle	Grün, ähnlich RAL 6005
50600020	à ca. 35 m*, inklusive	Anthrazit, ähnlich RAL 7016
50600030	28 Klemmschienen Premium	Grau, ähnlich RAL 7030

* Bitte Verschnitt mit einkalkulieren.

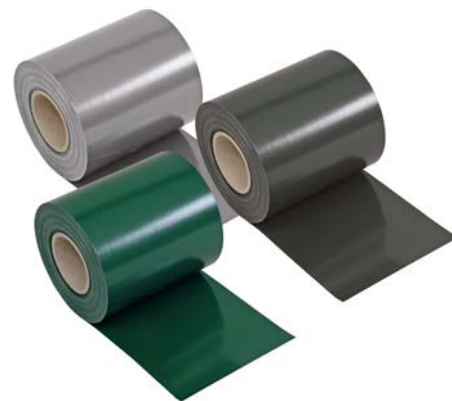

Die Statik und Windlasten sind nach den örtlichen Gegebenheiten bauseits zu berechnen.

ZUBEHÖR SICHTSCHUTZ FLEXIBEL

ARTIKELNR.	BEZEICHNUNG	AUSFÜHRUNG
50601110		Grün, ähnlich RAL 6005
50601120	Klemmschienen Premium für Sicht-	Anthrazit, ähnlich RAL 7016
50601130	schutz Flexibel, Pack à 15 Stück	Fenstergrau, ähnlich RAL 7040
50601150		transparent

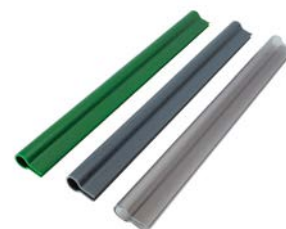

RANKO Sichtschutz Flexibel (Ausführung: Grün)



SICHTSCHUTZ TEXTIL

für den Einbau in Doppelstabmatten, Höhe: 190 mm, Gewicht: ca. 300 gr/m², beidseitig bedrucktes Polyestergewebe (Ausnahme: Mittelgrau Florenz und Hellgrau Venezia), in Deutschland produziert, Lichtechtheit 7 nach Wollskala

ARTIKELNR.	BEZEICHNUNG	AUSFÜHRUNG
50800010	Sichtschutzstreifen auf Rolle à 26 m*	Motiv: Mittelgrau Florenz
50800015	Befestigung mit Klemmschienen	Motiv: Hellgrau Venezia
50800020	möglich. Diese bitte bei Bedarf separat	Motiv: Bruchstein Groß
50800030	dazu bestellen.	Motiv: Provence

* Bitte Verschnitt mit einkalkulieren.

Die Statik und Windlasten sind nach den örtlichen Gegebenheiten bauseits zu berechnen.

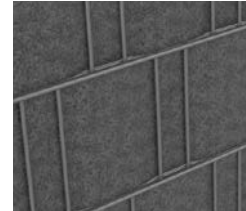

Mittelgrau Florenz



Hellgrau Venezia



Bruchstein Groß



Provence

ZUBEHÖR SICHTSCHUTZ TEXTIL

ARTIKELNR.	BEZEICHNUNG	AUSFÜHRUNG
50601110		Grün, ähnlich RAL 6005
50601120	Klemmschienen Premium für Sicht-	Anthrazit, ähnlich RAL 7016
50601130	schutz Textil, Pack à 15 Stück	Fenstergrau, ähnlich RAL 7040
50601150		transparent

Bitte bei der Montage beachten, dass das Motiv nicht bildert. Das bedeutet, dass markante Merkmale des Motivs durch häufige Wiederholungen ungewünschte Streifen oder diagonale Muster bilden können. Dies lässt sich durch unregelmäßiges Einflechten vermeiden (waagerechte Maschenreihen überspringen, nicht fortlaufend einflechten und die Einflechtrichtung ändern).

RANKO Doppelstabmattenzaun mit RANKO Sichtschutz Textil (Motiv: Mittelgrau Florenz)



RANKO AR App

Mit Augmented Reality
Ihren Zaun planen.

Gleich kostenlos
herunterladen:





GEFLECHTE

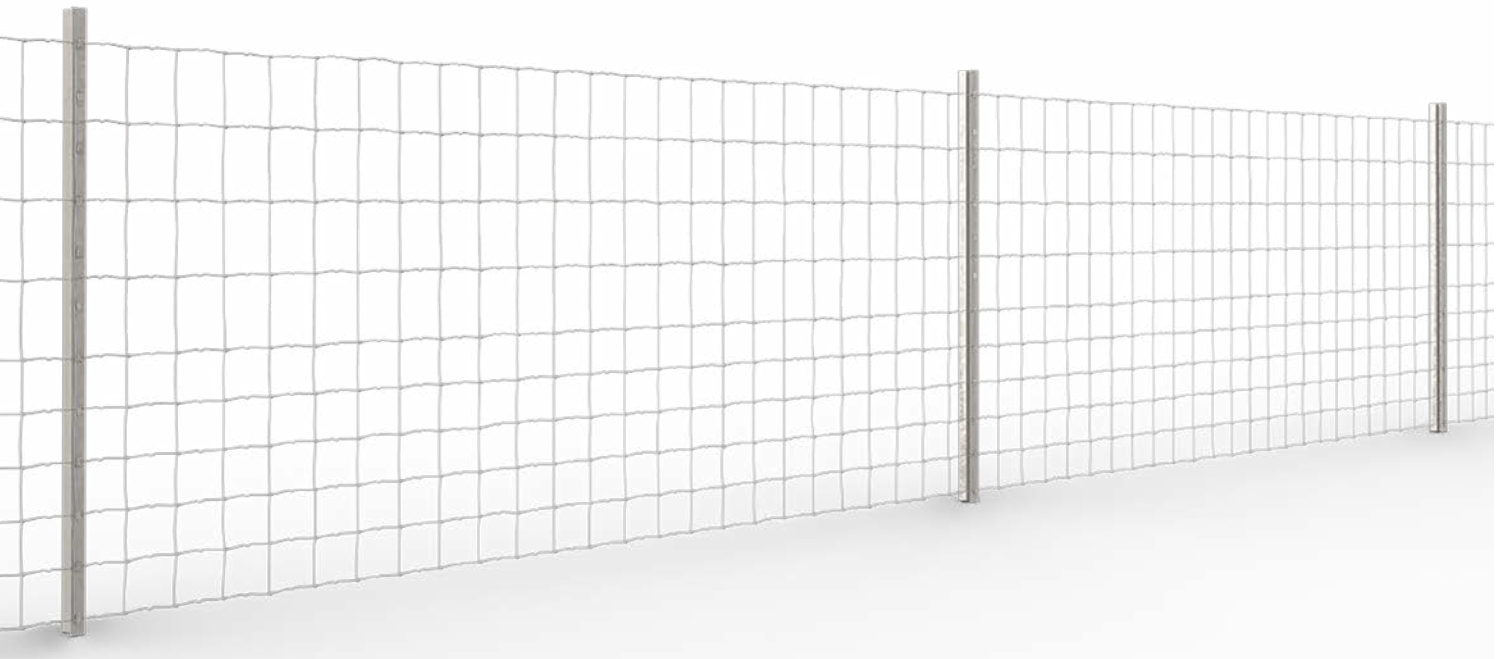

DER PERFEKTE SCHUTZ VON MENSCH UND TIER

Das **RANKO** Forst Knotengeflecht gibt es in den Ausführungen Leicht und Mittel. Knotengeflechtzäune dienen häufig als Sperren an Autobahnen, Straßen und Bahnlinien. Die hochfesten Geflechte aus Stahldraht garantieren ein Höchstmaß an Sicherheit bei sämtlichen Wildarten. Auch als Einfriedungen im Wildgehege oder Tierpark stellen sie eine preiswerte und zuverlässige Lösung dar.

RANKO Forst Knotengeflechte haben eine hohe Zinkauflage und dadurch eine sehr hohe Lebensdauer. Sie sind einfach in der Montage und wartungsfrei. Durch die Hakentechnik wird ein einfaches Einhängen ermöglicht. Ideal auch für Hanglagen, es wird kein Fundament benötigt. Das **RANKO** Forst Knotengeflecht wird mit **RANKO** Forst Pfählen mit Z-Profil montiert.

Speziell für die Landwirtschaft wurde das **RANKO** Forst Knotengeflecht Leicht entwickelt: Preiswert in der Anschaffung, einfach in der Montage und extrem langlebig, erfreut sich dieser Zaun ungebrochener Beliebtheit beim Einsatz in Wald und Wiese, Feld und Garten. Lieferbar in Höhen zwischen 80 und 200 cm, eignet sich das **RANKO** Knotengeflecht Leicht optimal für die Einzäunung von Schafen und Ziegen. Einige Geflechte sind mit engeren Maschen im bodennahen Bereich versehen und daher auch als sicherer Auslauf für kleinere Tiere wie Hasen oder diverse Geflügelarten zu empfehlen.



**RANKO FORST
KNOTENGEFLECHT
MITTLERE AUSFÜHRUNG „M“**

dickverzinkt, Rollen à 50 m, Kopf- und Fußdrähte: +/- 2,5 mm,
übrige waagerechte Drähte: +/- 2,0 mm, senkrechte Drähte: +/- 2,0 mm

ARTIKELNR.	TYP (1. ZAHL = HÖHE)
31116231	160 / 23 / 15 M
31118241	180 / 24 / 15 M
31120171	200 / 17 / 15 M
31120251	200 / 25 / 15 M

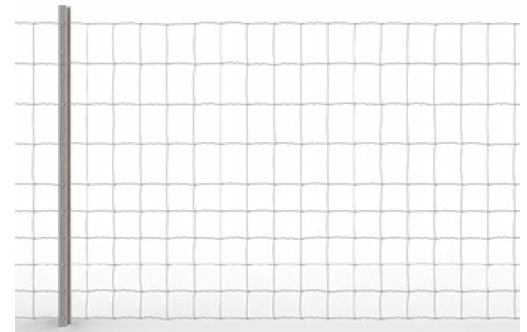

**RANKO FORST
KNOTENGEFLECHT
LEICHTE AUSFÜHRUNG „L“**

dickverzinkt, Rollen à 50 m, Kopf- und Fußdrähte: +/- 2,0 mm,
übrige waagerechte Drähte: +/- 1,6 mm, senkrechte Drähte: +/- 1,6 mm

ARTIKELNR.	TYP (1. ZAHL = HÖHE)
31215131	150 / 13 / 15 L
31216201	160 / 20 / 15 L
31216231	160 / 23 / 15 L
31218241	180 / 24 / 15 L



**RANKO FORST
KNOTENGEFLECHT LEICHT - STANDARD**

dickverzinkt, Rollen à 50 m, Kopf- und Fußdrähte: +/- 2,4 mm,
Fülldrähte längs und quer: +/- 1,9 mm

ARTIKELNR.	TYP	HÖHE CM	ANZAHL HORIZONTALER DRÄHTE	ABSTAND VERTIKALER DRÄHTE CM
32100080	100 / 8 / 15 *	100	8	15
32100150	100 / 15 (16) / 15	100	16	15
32126180	(126) 130 / 18 / 15	130	18	15
32150190	(145) 150 / 19 / 15	150	15	
32200220	200 / 22 / 15	200	22	15

* = besonders zum Einzäunen von Schafkoppeln geeignet

**RANKO FORST
KNOTENGEFLECHT LEICHT - BASIC**

dickverzinkt, Rollen à 50 m, Kopf- und Fußdrähte: +/- 2,0 mm,
Fülldrähte längs und quer: +/- 1,6 mm

ARTIKELNR.	TYP	HÖHE CM	ANZAHL HORIZONTALER DRÄHTE	ABSTAND VERTIKALER DRÄHTE CM
32100081	100 / 8 / 15 *	100	8	15
32100151	100 / 15 (16) / 15	100	16	15
32126181	(126) 130 / 18 / 15	130	18	15
32150191	(145) 150 / 19 / 15	150	19	15
32200221	200 / 22 / 15	200	22	15

* = besonders zum Einzäunen von Schafkoppeln geeignet

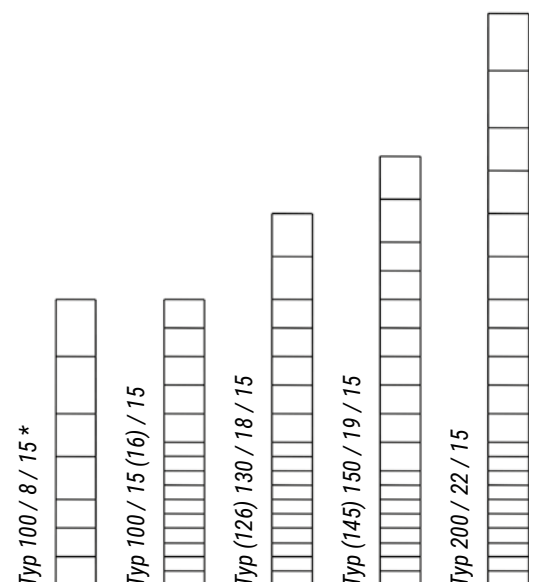

RANKO FORST

Z-PFÄHLE FÜR KNOTENGEFLECHTE

verzinktes Z-Profil 30/50/1,2 – 1,5 mm,
mit Hakentechnik, ermöglicht ein einfaches Einhängen der Knotengeflechte
(auch in Hanglagen), geeignet für fundamentfreies Setzen

ARTIKELNR.	PFAHLLÄNGE MM	FÜR ZAUNHÖHE MM	HALTER ABSTAND MM
31351510	1500	1000	100
31352115	2100	1500 & 1600	100
31352318	2300	1800	100
31352520	2500	2000	100



Z-Pfähle

ZUBEHÖR

für Z-Pfahl

ARTIKELNR.	BEZEICHNUNG	ABB.
90111060	Erdteller für Z-Profilstrebe, blank, Länge ca. 270 mm	1
90111080	Kappe für Z-Profilstrebe, verzinkt, ca. 90 x 40 x 3 mm	2
90111100	Schelle für Z-Profilstrebe, verzinkt, zweiteilig, mit 3 Sechskantschrauben M6 x 20 und Muttern M6	3



Abbildung 1



Abbildung 2



Abbildung 3

RANKO FORST

TÜR

1-flügelig, Öffnungswinkel ca. 90°,
Gesamthöhe inklusive Rahmen ca. 2300 mm plus ca. 500 mm Bodeneinstand,
selbstschließend, mit Vorhängeschloss (bauseits) verschließbar

Türzarge: QR 50/50, mit Zaunanschluss

Türrahmen: QR 40/40, mit waagrechttem Mittelsteg

Türfüllung: aus Gitter 50/50/4 mm

feuerverzinkt

ARTIKELNR.	BREITE MM	HÖHE MM	BODENEINSTAND MM
31811221	1100	2300	500





6-ECK-DRAHTGEFLECHT

TECHNISCHE DATEN

RANKO

www.ranko.de

6-ECK-DRAHTGEFLECHT

50 M ROLLEN

1a am Stück verzinkt, Standardabmessungen

ARTIKELNR.	MASCHENWEITE MM	DRAHTSTÄRKE MM	ROLLENHÖHEN MM / ROLLE
71307 **	13	0,7	500, 1000
71607 **	16	0,7	1000
72007 **	20	0,7	500, 1000
72508 **	25	0,8	500, 750, 1000, 1200
75009 **	50	0,9	1000, 1200, 1500
77512 **	75	1,2	1500

** = Rollenhöhenkurzbezeichnung 05 = 500 mm, 07 = 750 mm, 10 = 1000 mm, 12 = 1200 mm, 15 = 1500 mm, 20 = 2000 mm



6-ECK-DRAHTGEFLECHT

10 M ROLLEN (SB-PROGRAMM)

1a am Stück verzinkt, Standardabmessungen

ARTIKELNR.	MASCHENWEITE MM	DRAHTSTÄRKE MM	ROLLENHÖHEN MM / ROLLE
78137 **	13	0,7	500, 1000
78258 **	25	0,8	500, 1000

** = Rollenhöhenkurzbezeichnung: 05 = 500 mm, 10 = 1000 mm

6-ECK-DRAHTGEFLECHT

10 M ROLLEN (SB-PROGRAMM)

verzinkt und grün beschichtet, Standardabmessungen

ARTIKELNR.	MASCHENWEITE MM	DRAHTSTÄRKE MM	ROLLENHÖHEN MM / ROLLE
88131 **	13	1,0	500, 1000
88251 **	25	1,0	500, 1000

** = Rollenhöhenkurzbezeichnung: 05 = 500 mm, 10 = 1000 mm



RANKO GITTERZAUN

PANTANET®

verzinkt und beschichtet, Maschenweite 101,6 x 50,8 mm, Außendraht: Ø +/- 2,5 mm, eine Seite Außenmaschen, Rollen à 25 m

ARTIKELNR.	HÖHE M
28060000	0,61
28080000	0,81
2810000 *	1,02
2812000 *	1,22
2815000 *	1,52
28180000	1,83
28200000	2,03

* = Farbkurzbezeichnung: 0 = Grün, 5 = Anthrazit



RANKO AR App

Mit Augmented Reality
Ihren Zaun planen.

Gleich kostenlos
herunterladen:

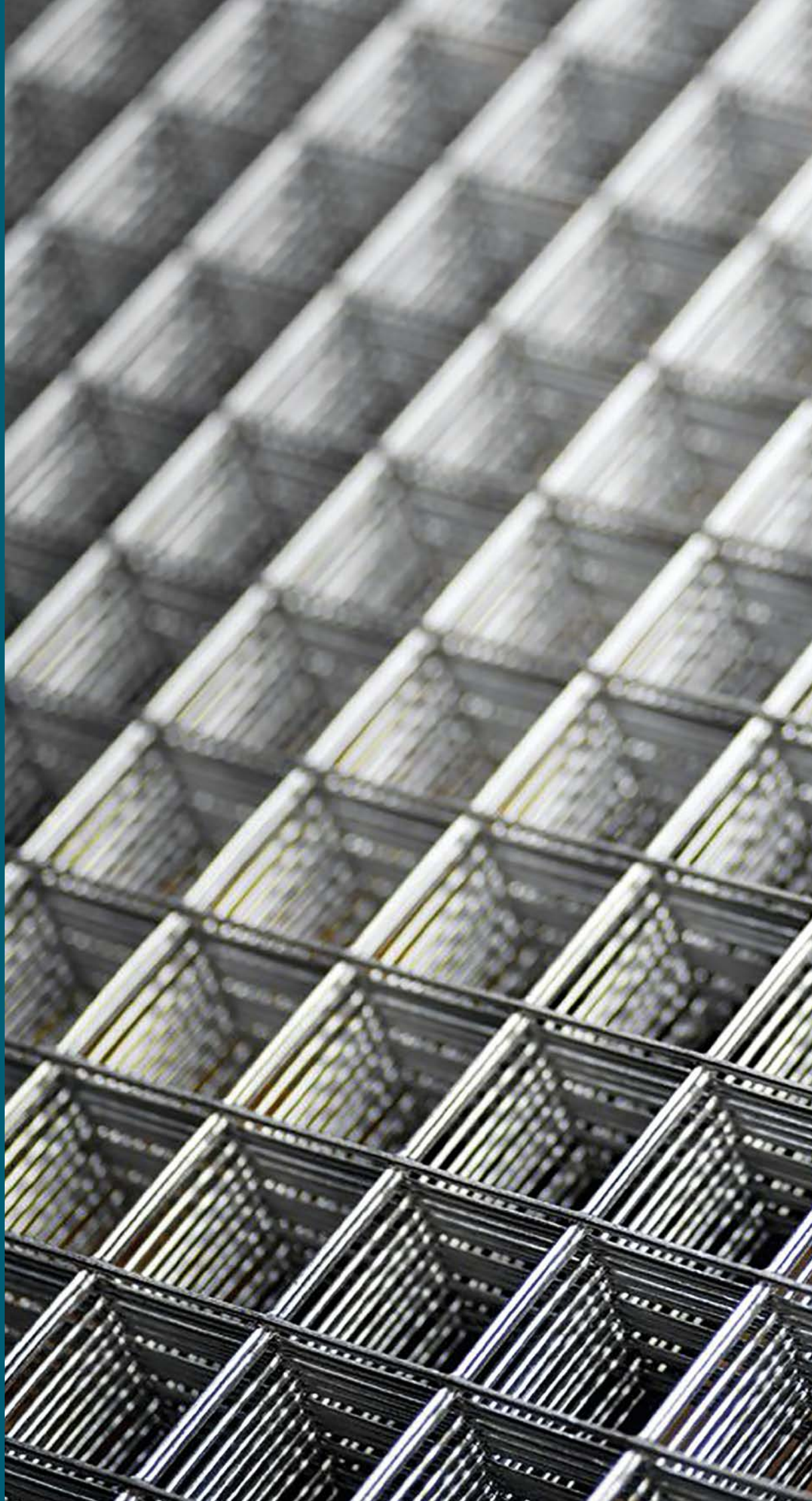



GITTER

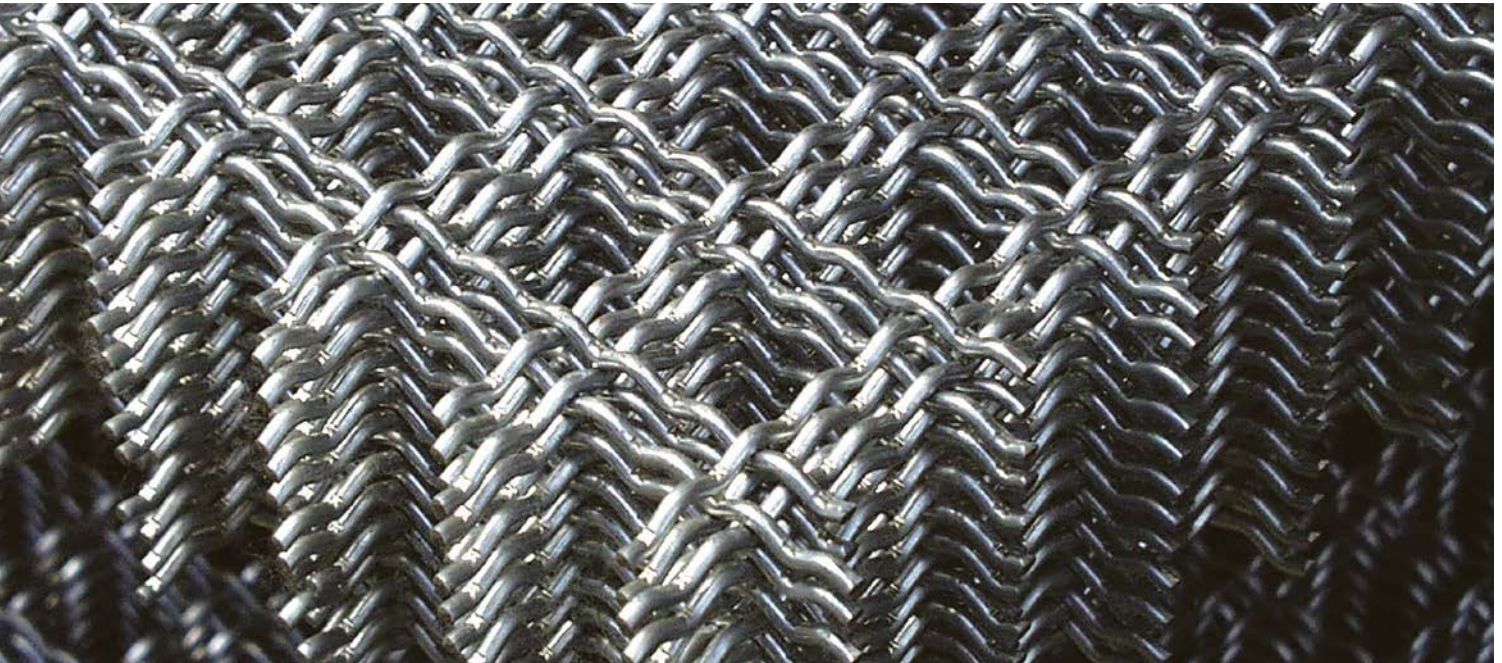

FORMSCHÖN UND STABIL

Wellen- und Schweißgitter sind aufgrund ihrer hohen mechanischen Stabilität begehrte Abtrennungen – auch, weil sie dem Anwender eine große Flexibilität bei der Wahl der jeweiligen Ausführung lassen.

Ihre Vielfalt hinsichtlich der Maschenweite, der Drahtstärke sowie der Auswahl an verschiedenen Materialien und Oberflächen macht sie als Schutzgitter oder Rahmenfüllung zur ersten Wahl. Auch in der Industrie, wie beispielsweise zur Sicherung von Fertigungsstraßen.

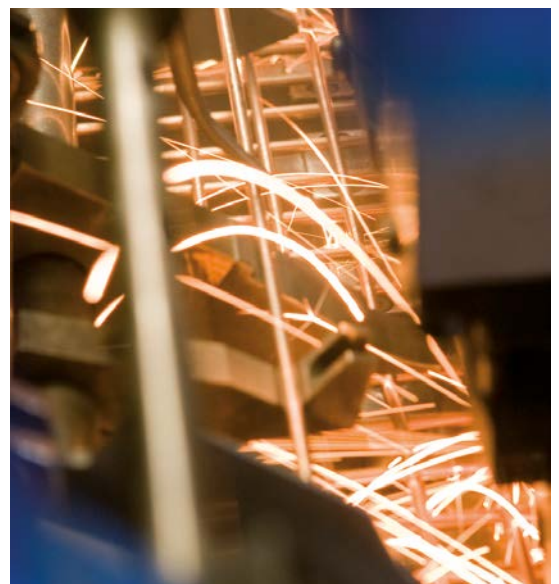

**RANKO WELLENGITTER
BLANK STANDARD**

aus blanken Drähten, quadratische Maschen, allseits offen,
Stückgrößen mit Plustoleranz bis ca. 1 Masche allseits der Felder

ARTIKELNR.	MASCHENWEITE MM	DRAHTSTÄRKE MM	STÜCKGRÖSSE MM
35102210	10	2,0	2000 x 1000
35202210	20	2,5	2000 x 1000
35202320	20	2,5	3000 x 2000
35303210	30	3,0	2000 x 1000
35303212	30	3,0	2500 x 1250
35303320	30	3,0	3000 x 2000
35404315	40	4,0	3000 x 1500
35404210	40	4,0	2000 x 1000
35404212	40	4,0	2500 x 1250
35404320	40	4,0	3000 x 2000
35504210	50	4,0	2000 x 1000
35504320	50	4,0	3000 x 2000
35505210	50	5,0	2000 x 1000
35505212	50	5,0	2500 x 1250
35505320	50	5,0	3000 x 2000



Wir weisen darauf hin, dass diese Zinkauf-
lage im Außenbereich keinen ausreichenden
und dauerhaften Korrosionsschutz gewährt.
Bei dem verwendeten Material handelt es
sich um vorverzinkten Stahl.

**RANKO WELLENGITTER
VERZINKT STANDARD**

aus verzinkten Drähten, quadratische Maschen, allseits offen,
Stückgrößen mit Plustoleranz bis ca. 1 Masche allseits der Felder

ARTIKELNR.	MASCHENWEITE MM	DRAHTSTÄRKE MM	STÜCKGRÖSSE MM
36102210	10	2,0	2000 x 1000
36202210	20	2,5	2000 x 1000
36202212	20	2,5	2500 x 1250
36202315	20	2,5	3000 x 1500
36203210	20	3,0	2000 x 1000
36303210	30	3,0	2000 x 1000
36303212	30	3,0	2500 x 1250
36303320	30	3,0	3000 x 2000
36404210	40	4,0	2000 x 1000
36404212	40	4,0	2500 x 1250
36404320	40	4,0	3000 x 2000
36504210	50	4,0	2000 x 1000
36504320	50	4,0	3000 x 2000
36505210	50	5,0	2000 x 1000
36505320	50	5,0	3000 x 2000



RANKO WELLENGITTER

VERZINKT SONDER

aus verzinkten Drähten, quadratische Maschen, allseits offen, maximale Breite 2000 mm, Stückgrößen mit Plustoleranz bis ca. 1 Masche allseits der Felder

ARTIKELNR.	DRAHTSTÄRKE MM	MASCHENWEITEN MM
37102001	2,0	10
37 ** 2501	2,5	15, 20
37 ** 3101	3,0	20, 30
37 ** 4001	4,0	40, 50
37505001	5,0	50

** = Maschenweite: 15 = 15 mm, 20 = 20 mm, 30 = 30 mm, 40 = 40 mm, 50 = 50 mm

Andere Abmessungen auf Anfrage.

RANKO WELLENGITTER

EDELSTAHL STANDARD 1.4301

aus Edelstahldraht WNr. 1.4301, quadratische Maschen, allseits offen, Stückgrößen mit Plustoleranz bis ca. 1 Masche allseits der Felder

ARTIKELNR.	MASCHENWEITE MM	DRAHTSTÄRKE MM	STÜCKGRÖSSE MM
40102210	10	2,0	2000 x 1000
40202210	20	2,5	2000 x 1000
40303210	30	3,0	2000 x 1000
40303212	30	3,0	2500 x 1250
40404210	40	4,0	2000 x 1000
40404212	40	4,0	2500 x 1250
40404315	40	4,0	3000 x 1500
40505210	50	5,0	2000 x 1000

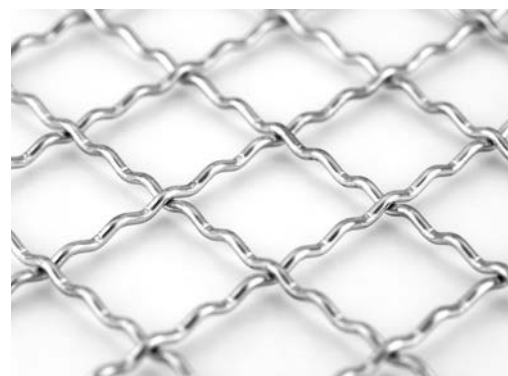

RANKO WELLENGITTER

EDELSTAHL SONDER 1.4301

aus Edelstahldraht WNr. 1.4301, quadratische Maschen, allseits offen, maximale Breite 2000 mm, Stückgrößen mit Plustoleranz bis ca. 1 Masche allseits der Felder

ARTIKELNR.	DRAHTSTÄRKE MM	MASCHENWEITEN MM
39102000	2,0	10
39 ** 2500	2,5	15, 20
39 ** 3000	3,0	20, 30
39404000	4,0	40
39505000	5,0	50

** = Maschenweite: 15 = 15 mm, 20 = 20 mm, 30 = 30 mm, 40 = 40 mm, 50 = 50 mm

Andere Abmessungen bei wirtschaftlich vertretbaren Mengen (ca. 100 qm) auf Anfrage.

Hinweise zu Aufschlägen oder Mengenrabatten auf Anfrage.

RANKO SCHWEISSGITTER

PUNKTGESCHWEISSTE DRAHTGITTERMATTEN

blank und feuerverzinkt, aus glatten Drähten, allseits offen, mit Maßtoleranz

ARTIKELNR.	MASCHENWEITE MM	DRAHTSTÄRKE MM	STÜCKGRÖSSE MM
70 * 22210	20	2,5	2000 x 1000
70 * 23212	25	3,0	2500 x 1250
70 * 23315	25	3,0	3000 x 1500
70 * 33210	30	3,0	2000 x 1000
70 * 33315	30	3,0	3000 x 1500
70 * 44210	40	4,0	2000 x 1000
70 * 44310	40	4,0	3000 x 1000
70 * 44320	40	4,0	3000 x 2000
70 * 52210	50 x 25	3,0	2000 x 1000
70 * 53210	50	3,0	2000 x 1000
70 * 53212	50	3,0	2500 x 1250
70 * 53315	50	3,0	3000 x 1500
70 * 54210	50	4,0	2000 x 1000
70 * 54320	50	4,0	3000 x 2000
70 * 55210	50	5,0	2000 x 1000
70 * 55315	50	5,0	3000 x 1500
70 * 55320	50	5,0	3000 x 2000
70 * 75212	75	5,0	2500 x 1250
70 * 95320	100	5,0	3000 x 2000
70 * 96210	100	6,0	2000 x 1000
70 * 98320	100 x 50	5,0	3000 x 2000
70 * 99320	200 x 50	6,0	3000 x 2000

* = Farbkurzbezeichnung: 0 = Blank, 1 = Verzinkt

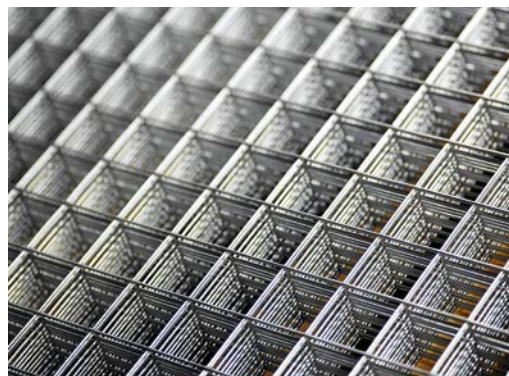

RANKO SCHWEISSGITTER

EDELSTAHL 1.4301

Oberfläche/Ausführung: unbehandelt, nicht entfettet oder gebeizt etc., allseits offen, mit Maßtoleranz

ARTIKELNR.	MASCHENWEITE MM	DRAHTSTÄRKE MM	STÜCKGRÖSSE MM
70523212	25	3,0	2500 x 1250
70533210	30	3,0	2000 x 1000
70543212	40	3,0	2500 x 1250
70544210	40	4,0	2000 x 1000
70554212	50	4,0	2500 x 1250
70555210	50	5,0	2000 x 1000

RANKO DRAHTGITTER

CASANET®- ESAFORT®

punktgeschweißt, am Stück dickverzinkt,
Rollen à 25 m

ARTIKELNR.	MASCHENWEITE MM	DRAHTSTÄRKE MM	HÖHE MM	STÜCKZAHL PRO PALETTE (VPE)
30060605	6,3 x 6,3	0,55 (0,60)	500	30
30060610	6,3 x 6,3	0,55 (0,60)	1000	15
30080806	8,3 x 8,3	0,80	600	30
30080810	8,3 x 8,3	0,80	1000	15
30100906	10,6 x 10,6	0,90	600	24
30100908	10,6 x 10,6	0,90	800	12
30100910	10,6 x 10,6	0,90	1000	12
30120810	12,7 x 12,7	0,80	1000	15
30121006	12,7 x 12,7	1,05	600	24
30121008	12,7 x 12,7	1,05	800	12
30121010	12,7 x 12,7	1,05	1000	12
30161206	16,0 x 16,0	1,20	600	24
30161208	16,0 x 16,0	1,20	800	12
30161210	16,0 x 16,0	1,20	1000	12
30191410	19,0 x 19,0	1,45	1000	9
30251310	25,4 x 12,7	1,75	1000	6
30251710	25,4 x 25,4	1,75	1000	8
30255010	25,4 x 50,8	2,05	1000	6

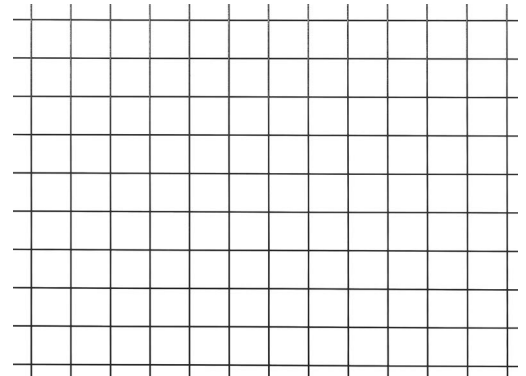

ZUBEHÖR

ARTIKELNR.	BEZEICHNUNG
90111120	Zange für Casanet®-Esafort®
90111140	Clips für Casanet®-Esafort®, Paket à 150 Stück



RANKO PUNKTSCHWEISSGITTER

KURZROLLEN

DICKVERZINKT

punktgeschweißtes Drahtgitter, am Stück dickverzinkt,
 Rollen à 5 m, Verpackungseinheit: Bunde à 6 Rollen

ARTIKELNR.	MASCHENWEITE MM	DRAHTSTÄRKE MM	HÖHE MM
30812105	12,7 x 12,7	1,05	500
30812110	12,7 x 12,7	1,05	1000
30819105	19,0 x 19,0	1,05	500
30819110	19,0 x 19,0	1,05	1000

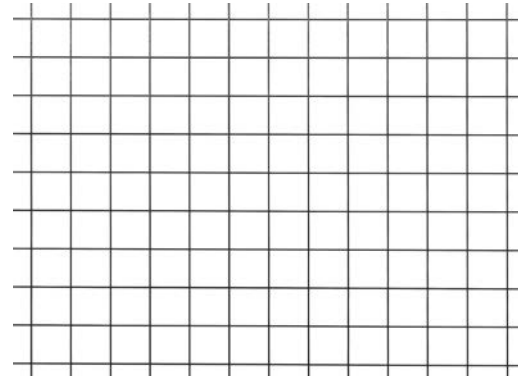

RANKO PUNKTSCHWEISSGITTER

KURZROLLEN

VERZINKT UND BESCHICHTET

punktgeschweißtes Drahtgitter, verzinkt, anschließend am Stück grün kunststoffbeschichtet, Rollen à 5 m, Verpackungseinheit: Bunde à 6 Rollen

ARTIKELNR.	MASCHENWEITE MM	KERNDRAHT MM	AUSSEN Ø MM	HÖHE MM
29812005	12,7 x 12,7	0,65 (0,70)	0,90 (1,10)	500
29812010	12,7 x 12,7	0,65 (0,70)	0,90 (1,10)	1000
29819105	19,0 x 19,0	0,70 (0,90)	1,10 (1,30)	500
29819110	19,0 x 19,0	0,70 (0,90)	1,10 (1,30)	1000

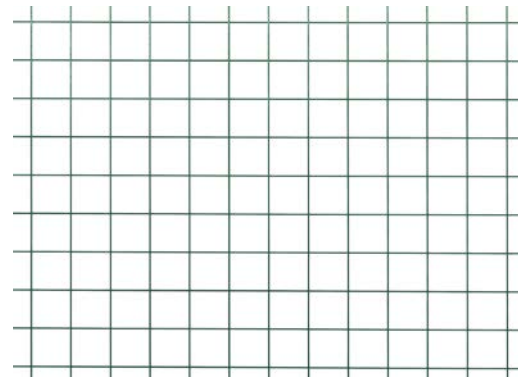



RANKO AR App

Mit Augmented Reality
Ihren Zaun planen.

Gleich kostenlos
herunterladen:





ZUBEHÖR



QUALITÄT STECKT IM DETAIL

Die kleinen Dinge machen oft das große Ganze aus. Unser vielseitig einsetzbares Zubehör rundet das Sortiment ab. Die Auswahl umfasst Zubehörartikel für **RANKO** Zäune, Tore und Gabionen.

RANKO Zubehör schafft perfekte Verbindungen zwischen den verschiedenen Elementen eines Zaunes. Denn bei **RANKO** bezieht sich die Qualität nicht nur auf das Material, sondern auch auf durchdachte Lösungen für jede Gegebenheit.

Ein Beispiel aus der Praxis: eine Zaunflucht mit variierendem Gefälle. Die **RANKO** Flexi-Bodenplatte mit stufenlos einstellbarem Winkel sorgt dafür, dass jeder Zaunpfahl absolut senkrecht steht. Eingestellt wird die Flexi-Bodenplatte direkt vor Ort. Die Doppelstabmatten können in Gefällesituationen meist nicht genau auf den Auflageböcken aufgelegt werden. Hier sorgt der Höhenversatz für sicheren Halt der Matten.

Für fast alles gibt es eine Lösung im **RANKO** Zubehör. Fragen Sie einfach nach.

DRAHTSPANNER

Verpackungseinheit: in Bunden à 50 Stück

ARTIKELNR.	ABMESSUNG	AUSFÜHRUNG
20310002	Größe 2, ca. 100 mm	verzinkt
20320002	Größe 2, ca. 100 mm	grün
20350002	Größe 2, ca. 100 mm	anthrazit



ZAUNRINGZANGEN

zur Befestigung des Drahtgeflechts am Spanndraht u.ä.

ARTIKELNR.	BEZEICHNUNG
90104930	Zaunringzange „Major“, mit Magazin, Länge 380 mm, Gewicht ca. 1000 g
20403000	Zaunringzange L, ohne Magazin, mit Fixierung für Zaunringklammern, Länge 180 mm, Gewicht ca. 250 g
20404000	Zaunringzange M, mit seitlich anschraubbarem Magazin, mit 2 integrierten Drahtschneidern, Länge 190 mm, Gewicht ca. 400 g



Zaunringzange „Major“



Zaunringzange L



Zaunringzange M

ZAUNRINGKLAMMERN

ARTIKELNR.	AUSFÜHRUNG	PASSEND FÜR	INHALT/PAKET
20410000	verzinkt (Eckig)	Major, Zange L und M	1000
20410010	verzinkt (Rund)	Major, Zange L und M	200
20420000	verz. u. grün (Eckig)	Major, Zange L und M	1000
20420010	verz. u. grün (Rund)	Major, Zange L und M	200



Zaunringklammern eckig



Zaunringklammern rund

WICKELDRAHT

auf Holzstäbchen à 100 g, Pakete ca. 10 kg

ARTIKELNR.	AUSFÜHRUNG	DRAHTSTÄRKE IN MM
20700000	geglüht	0,65
20710000	verzinkt	0,65



BAUMSCHÜTZER

aus 6-Eck-Drahtgeflecht 1a verzinkt, 25/0,8/500 mm geschnitten

ARTIKELNR.	MASCHENWEITE MM	DRAHTSTÄRKE MM	GRÖSSE MM
20200510	25	0,8	500 x 1000

Nur in Bunden à 50 Stück je Abmessung lieferbar.
Weitere Abmessungen auf Anfrage.

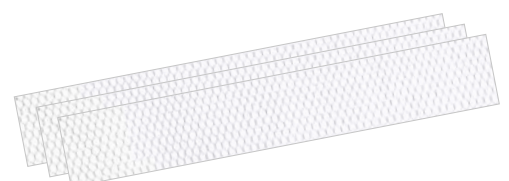

PROFILROHRPFÄHLE ERSATZTEILE 1

ARTIKELNR.	BEZEICHNUNG	ABB.
90102940	Aluminiumkappe, 60/40 mm, mit Überstand, für Profilschienenpfahl	1
9010****	wie oben, jedoch beschichtet: Moosgrün (2960), Anthrazitgrau (3020)	
90107010	Aluminiumkappe, 60/40 mm, mit Überstand, für Flacheisenpfahl	2
901070**	wie oben, jedoch beschichtet: Moosgrün (15), Anthrazitgrau (25)	
90103040	Aluminiumkappe, 60/60 mm, mit Überstand, für Profilschienenpfahl und Flacheisenpfahl	3
90103***	wie oben, jedoch beschichtet: Moosgrün (060), Anthrazitgrau (120)	
90103330	Aluminiumkappe, 80/40 mm, mit Überstand, für Profilschienenpfahl PLUS	4
901033**	wie oben, jedoch beschichtet: Moosgrün (50), Anthrazitgrau (70)	
90103140	Kappe mit Zierkugel, verzinkt, 60/40 mm, für Profilschienenpfahl	5
90103***	Kappe mit Zierkugel, 60/40 mm: Moosgrün (160), Anthrazitgrau (220)	
90103240	Kappe mit Zierkugel, verzinkt, 60/60 mm, für Profilschienenpfahl	6
90103***	wie oben, jedoch beschichtet: Moosgrün (260), Anthrazitgrau (320)	
90102420	Schlossschraube M8 x 25 mm mit Mutter und Scheibe für Befestigungsschellen und Ecklaschen	6
90102480	Abrissmutter M8	7
90101500	RANKO Flachklemmplatte, 29 x 30 mm, ohne Schraube	8
90101520	RANKO Profilklemmplatte, langer Schenkel, ohne Schraube	9
90101530	RANKO Profilklemmplatte, kurzer Schenkel, ohne Schraube	10
901015**	RANKO Klemmplatte mit Deckel, zur Verwendung mit Spenglerschraube oder Zaunbauschraube M8 x 45 mm: Steingrau (31), Moosgrün (32), Anthrazitgrau (33)	11

Andere RAL- oder DB-Farben (z. B. Eisenglimmer Dunkelgrau DB 703) auf Anfrage.
Farbtöne ähnlich der RAL-/DB-Farbpalette.



Abbildung 1



Abbildung 2

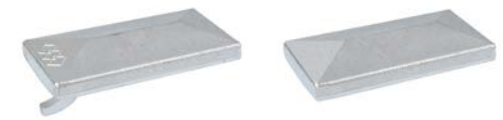

Abbildung 3



Abbildung 4



Abbildung 5



Abbildung 6



Abbildung 7



Abbildung 8



Abbildung 9

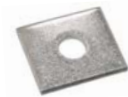

Abbildung 10



Abbildung 11

ZINKSPRAY, LACKSPRAY UND LACKSTIFTE

ARTIKELNR.	BEZEICHNUNG	VPE
99210400	Zinkspray 400 ml	12
99220400	Lackspray 400 ml, Moosgrün RAL 6005	6
99230400	Lackspray 400 ml, Steingrau RAL 7030	6
99240400	Lackspray 400 ml, Reinweiß RAL 9010	6
99250400	Lackspray 400 ml, Anthrazitgrau RAL 7016	6
99220150	Lackspray 150 ml, Moosgrün RAL 6005	6
99250150	Lackspray 150 ml, Anthrazitgrau RAL 7016	6
99320400	Lackstifte 12 ml, Moosgrün RAL 6005	30
99330400	Lackstifte 12 ml, Steingrau RAL 7030	30
99340400	Lackstifte 12 ml, Reinweiß RAL 9010	30
99350400	Lackstifte 12 ml, Anthrazitgrau RAL 7016	30
99365400	Lackstifte 8 ml, Eisenglimmer Dunkelgrau DB 703	1

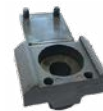

BAUMIT GALA-FIX BETON

ARTIKELNR.	GEWICHT IN KG JE SACK
90119150	25,0





PROFILROHRPFÄHLE ERSATZTEILE 2

ARTIKELNR.	BEZEICHNUNG	ABB.
90102440	Stahlgewindehülse M8 (VPE Beutel à 25 Stück)	1
90101 ***	Kunststoffauflagebock für Mittelpfahl (VPE Beutel à 25 Stück) grau (160), grün (140), anthrazit (200)	2
90101 ***	Kunststoffauflagebock für Eckpfahl (VPE Beutel à 25 Stück) grau (260), grün (240), anthrazit (300)	3
90101 ***	Kunststoffauflagebock mit Nut zum Nachrüsten mit Kunststoffspreizdübel 4,5 x 45 mm, Edelstahl mit 15 mm Dichtscheibe und Kreuzschlitz grau (161), grün (141), anthrazit (201)	
90101340	Alu-Auflagebock blank	4
90101360	grün	
90101380	anthrazit	
90101350	Alu-Auflagebock „Eck“ blank	5
90101370	grün	
90101390	anthrazit	
90101400	Stahlauflegebock verzinkt	6
90101420	verzinkt und grün beschichtet	
90101440	verzinkt und anthrazit beschichtet	
90102400	Schraube mit Innensechskant (VPE Beutel à 25 Stück) M8 x 45 (für Profilschiene)	7
90102405	Schraube mit Innensechskant (VPE Beutel à 25 Stück) M8 x 45 (mit Sicherheitskugel)	
90100525	BIT für Schraube Innensechskant M8 x 45 5,5 x 25 mm	
90104060	extra Sicherheitskugel	
90104080	Einschlagwerkzeug für Kugel	8
90102406	Sicherheitsschraube „One Way“ (VPE Beutel à 25 Stück) M8 x 45	9
90104050	Profihandnietgerät M6/M8	-
90102 ***	Kunststoffkappe 60/40 mm (VPE Beutel à 10 St.), dachförmig, ohne Überstand, grau (600), grün (620), anthrazit (700), für Multipfahl	10
90102 ***	Kunststoffkappe 60/60 mm (VPE Beutel à 10 St.), dachförmig, grau (740), grün (720), anthrazit (800), für Multipfahl	
901028 **	Kunststoffkappe 60/40 mm, flach, grau (40), schwarz (60), für Schellenpfahl	11
901029 **	Kunststoffkappe 60/60 mm, flach, grau (00), schwarz (20), für Schellenpfahl	
901041 **	Höhenversatz, Montagehilfe für Höhenprünge, grau (00), grün (20), anthrazit (80)	12



Abbildung 1



Abbildung 2



Abbildung 3



Abbildung 4



Abbildung 5



Abbildung 6



Abbildung 7



Abbildung 8



Abbildung 9



Abbildung 10



Abbildung 11



Abbildung 12

Steingrau RAL 7030, Moosgrün RAL 6005, Anthrazitgrau RAL 7016, Reinweiß RAL 9010
Andere RAL- oder DB-Farben (z. B. Eisenglimmer Dunkelgrau DB 703) auf Anfrage.
Farbtöne ähnlich der RAL-/DB-Farbpalette.

**PROFILROHRPFÄHLE
ERSATZTEILE 3**

ARTIKELNR.	BEZEICHNUNG	ABB.
90100600	Zaunanschlusswinkel Doppelstabmatten, verzinkt, ca. 70 x 45 x 40 mm (inkl. Ecklasche, Schlossschraube M8 x 25 und Mutter), zur Befestigung von Doppelstabmatten an Granitstelen und zur Wandbefestigung von Doppelstabmatten	1
	Zaunanschlusswinkel für Doppelstabmatten, verzinkt u. besch. (inkl. Ecklasche, Schlossschraube M8 x 25 und Mutter), zur Befestigung von Doppelstabmatten an Granitstelen und zur Wandbefestigung von Doppelstabmatten	
90100620	Moosgrün RAL 6005	
90100640	Anthrazitgrau RAL 7016	
90100650	Eisenglimmer Dunkelgrau DB 703	2
90100520	Universal-Edelstahlleiste, biegsam (doppelt), 2 Stück biegbare Edelstahlleiste, 2 Stück Schlossschrauben M8 x 25, Mutter, U-Scheibe, gebrauchsmustergeschützt	
90100500	Universal-Edelstahlleiste, (Ecklasche), biegsam, 1 Stück biegbare Edelstahlleiste, 1 Stück profilierte Edelstahlecklasche, 1 Stück Schlossschrauben M8 x 25 Mutter, U-Scheibe, gebrauchsmustergeschützt	3
90100340	Mattenverbinder, 2-teilig mit Schraube und Sperrzahnmutter, verzinkt (VPE Beutel à 25 Stück)	4
	Mattenverbinder, 2-teilig mit Schraube und Sperrzahnmutter, (VPE Beutel à 25 Stück)	
90100360	verzinkt und grün beschichtet	5
90100380	verzinkt und anthrazit beschichtet	
90100400	Ecklasche 2-teilig, mit Schraube und Mutter, verzinkt (VPE Beutel à 25 Stück)	6
	Ecklasche 2-teilig, mit Schraube und Mutter (VPE Beutel à 25 Stück)	
90100420	verzinkt und grün beschichtet	
90100430	verzinkt und beschichtet in DB 703 Eisenglimmer Dunkelgrau	
90100440	verzinkt und anthrazit beschichtet	7
90100460	Ecklasche profiliert, 2-teilig, Edelstahl, mit Schlossschraube M8 x 25, Mutter und U-Scheibe	
90100670	Wandbefestigungsschelle 60/40 mm ohne Befestigungsmaterial	
90100671	verzinkt	
90100672	grün beschichtet	
	anthrazit beschichtet	



Abbildung 1



Abbildung 2



Abbildung 3



Abbildung 4



Abbildung 5



Abbildung 6



Abbildung 7

Andere RAL- oder DB-Farben (z. B. Eisenglimmer Dunkelgrau DB 703) auf Anfrage.
Farbtöne ähnlich der RAL-/DB-Farbpalette.

PROFILSCHIENE, LOSE

aus profiliertem Stahl, Abmessung 40 x 9 mm, mit Langlöchern 20 x 10 mm, 400 mm Bohrabstand

ARTIKELNR. VERZINKT	ARTIKELNR. GRÜN	ARTIKELNR. ANTHRAZIT	LÄNGE MM	HÖHE MM	ANZAHL BOHRUNGEN
72180066	72280066	72580066	660	608	3
72180086	72280086	72580086	860	808	3
72180106	72280106	72580106	1060	1008	4
72180126	72280126	72580126	1260	1208	4
72180146	72280146	72580146	1460	1408	5
72180166	72280166	72580166	1660	1608	5
72180186	72280186	72580186	1860	1830	6
72180206	72280206	72580206	2060	2030	6
72180226	72280226	72580226	2260	2230	7
72180246	72280246	72580246	2460	2430	7

Farbtöne ähnlich der RAL-/DB-Farbpalette.



FLACHEISEN, LOSE

aus Flachstahl, Abmessung 40 x 4 mm, mit Langlöchern 20 x 9 mm, 200 mm Bohrabstand

ARTIKELNR. VERZINKT	ARTIKELNR. GRÜN	ARTIKELNR. ANTHRAZIT	LÄNGE MM	HÖHE MM	ANZAHL BOHRUNGEN
90101760	90101960	90102160	635	608	4
90101780	90101980	90102180	835	808	5
90101800	90102000	90102200	1035	1008	6
90101820	90102020	90102220	1235	1208	7
90101840	90102040	90102240	1435	1408	8
90101860	90102060	90102260	1635	1608	9
90101880	90102080	90102280	1835	1830	10
90101900	90102100	90102300	2035	2030	11
90101920	90102120	90102320	2235	2230	12
90101940	90102140	90102340	2435	2430	13

Farbtöne ähnlich der RAL-/DB-Farbpalette.



RANKO GARTEN

PFAHLTRÄGER UND STREBENPLATTE

für Pfähle Ø 34 und 38 mm mit Platte 100 x 100 mm, Höhe Stützen bei Pfahlträger ca. 200 mm

ARTIKELNR.	TYP	AUSFÜHRUNG	ABB.
90106600	Pfahlträger 34 mm	verzinkt	1
90106620	Pfahlträger 34 mm	grün beschichtet	
90106625	Pfahlträger 34 mm	anthrazit beschichtet	
90106640	Pfahlträger 38 mm	verzinkt	2
90106680	Pfahlträger 38 mm	grün beschichtet	
90106685	Pfahlträger 38 mm	anthrazit beschichtet	
90106720	Strebenplatte 34 mm	verzinkt	2
90106740	Strebenplatte 34 mm	grün beschichtet	
90106745	Strebenplatte 34 mm	anthrazit beschichtet	



Abbildung 1



Abbildung 2

Hinweis: ohne Schrauben und Gelenkkappe

**RANKO GARTEN
KAPPEN & SCHELLEN**

ARTIKELNR.	TYP	NENN-Ø MM	AUSFÜHRUNG
57760034	Zaunpfahlkappe	34	grün
57765034	Zaunpfahlkappe	34	schwarz
57760040	Zaunpfahlkappe	38	grün
57765040	Zaunpfahlkappe	38	schwarz
57780034	Strebenkappe	34	grün
57785034	Strebenkappe	34	schwarz
57780040	Strebenkappe	38	grün
57785040	Strebenkappe	38	schwarz
57780035	Strebenschelle	34	grün
57780041	Strebenschelle	38	grün
57785041	Strebenschelle	38	anthrazit
57780061	Strebenschelle	60	grün
57785061	Strebenschelle	60	anthrazit
57790000	Spanndrahthalter mit Schraube		grün
57790001	Spanndrahthalter mit Schraube		schwarz
90105740	Schelle für Geflechtbefestigungsstäbe	34	grün
90105785	Schelle für Geflechtbefestigungsstäbe	34	anthrazit
90105760	Schelle für Geflechtbefestigungsstäbe	38	grün
90105790	Schelle für Geflechtbefestigungsstäbe	38	anthrazit

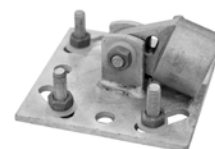

Zaunpfahlkappe



Strebenkappe



Strebenschelle



Spanndrahthalter mit Schraube



Schelle für Streben und
Spannbrückenbefestigung

RANKO WELLSTÄBE

dickverzinkt, grün oder anthrazit ummantelt (Drahtkern verzinkt),
Verpackungseinheit: 25 Stück

ARTIKELNR.	LÄNGE MM	DRAHTSTÄRKE (AUSSEN -Ø) MM
38 * 60100	1000	6
38 * 60125	1250	6
38 * 60150	1500	6
38 * 60175	1750	6
38 * 60200	2000	6
38 * 60300	3000	6



* = Farbkurzbezeichnung: 1 = Dickverzinkt, 2 = Moosgrün RAL 6005, 5 = Anthrazit RAL 7016
Farbtöne ähnlich der RAL-/DB-Farbpalette.

**RANKO INDUSTRIE
SCHELLEN FÜR STREBEN UND SPANNBRÜCKENBEFESTIGUNG**

mit Schrauben, Muttern und U-Scheiben, aus rostfreiem Stahl,
Verpackungseinheit: 25 Stück/Beutel

ARTIKELNR. ROSTFREI	ARTIKELNR. MOOSGRÜN	ARTIKELNR. ANTHRAZITGRAU	FÜR ZAUNPFÄHL-Ø MM
90105060	90105180	90105300	42,4
90105080	90105200	90105320	48,3
90105100	90105220	90105340	60,3
90105120	90105240	90105360	76,1



Bitte passend zum Zaunpfahldurchmesser bestellen.

RANKO INDUSTRIE

SCHELLEN FÜR GEFLECHTBEFESTIGUNGSSTÄBE

mit Schrauben, Muttern und U-Scheiben, aus rostfreiem Stahl

ARTIKELNR. ROSTFREI	ARTIKELNR. MOOSGRÜN	ARTIKELNR. ANTHRAZITGRAU	FÜR ZAUNPFÄHL-Ø MM
90105500	90105560	90105620	42,4
90105520	90105580	90105640	48,3
90105540	90105600	90105660	60,3

Bitte passend zum Zaunpfahldurchmesser bestellen.



RANKO INDUSTRIE

GEFLECHTBEFESTIGUNGSSTÄBE

Flacheisen 20/5 mm, Bohrungen ca. Ø 8,5 mm

ARTIKELNR. VERZINKT	ARTIKELNR. MOOSGRÜN	ARTIKELNR. ANTHRAZITGRAU	LÄNGE MM	ANZAHL DER BOHRUNGEN
90106240	90106360	90106480	840	3
90106260	90106380	90106500	1050	3
90106280	90106400	90106520	1290	3
90106300	90106420	90106540	1545	4
90106320	90106440	90106560	1785	4
90106340	90106460	90106580	2040	5

Moosgrün RAL 6005, Anthrazitgrau 7016. Farbtöne ähnlich der RAL-/DB-Farbpalette.



RANKO INDUSTRIE

ERSATZTEILE

für runde Stahlrohrzaunpfähle, Streben und Spannbrücken

ARTIKELNR.	BEZEICHNUNG	ABB.	
90104740	Spann- bzw. Stacheldrahthalter aus Kunststoff, mit Edelstahleinschlaghaken grün	1	
90104760			grau
90104780			schwarz
90105800	Zaunpfählkappen aus Kunststoff Ø 42,4 mm, grün	2	
90105880			Ø 42,4 mm, grau
90105960			Ø 42,4 mm, schwarz
90105820	Zaunpfählkappen aus Kunststoff Ø 48,3 mm, grün	2	
90105900			Ø 48,3 mm, grau
90105980			Ø 48,3 mm, schwarz
90105840	Zaunpfählkappen aus Kunststoff Ø 60,3 mm, grün	2	
90105920			Ø 60,3 mm, grau
90106000			Ø 60,3 mm, schwarz
90105860	Zaunpfählkappen aus Kunststoff Ø 76,1 mm, grün	2	
90105940			Ø 76,1 mm, grau
90106020			Ø 76,1 mm, schwarz
90106100	Alu-Gelenkkappen für Streben und Spannbrücken Ø 42,4 mm	3	
90106120			Ø 48,3 mm
90106140			Ø 60,3 mm
90106040	Ösenkappen aus Kunststoff 42,2 mm, schwarz	-	
90106060			48,3 mm, schwarz
90106080			60,3 mm, schwarz



Abbildung 1



Abbildung 2



Abbildung 3

RANKO TORE ERSATZTEILE 1

ARTIKELNR.	BEZEICHNUNG
90106900	Rohrrahmenschluss für Rahmen 60/40 mm, verzinkt (Stulpe aus Edelstahl), Riegel 22 mm Vortrieb
90107300	Elektrischer Türöffner mit Anschlag zum Nachrüsten für Standardrohrrahmenschluss 60/40 mm, inklusive mechanischer Entriegelung. Bauseits müssen eine Aussparung im Pfosten von ca. 20 x 80 mm erstellt und 2 Nieten M8 neu gesetzt werden. verzinkt Moosgrün RAL 6005 Anthrazitgrau RAL 7016
90107320	
90107340	
90106910	Alu-Drückergarnitur, rund abgeschrägt für Rahmen 60/40 mm und 80/40 mm
90107121	Fester Knauf mit Alu-Kurzschild, rund, 173 x 30 x 10 mm für Standardrohrrahmenschluss für Rahmen 60/40 mm und 80/40 mm, inklusive Wechselstift 8 x 60 mm innen außen
90107120	
90107161	Drehbarer Knauf mit Alu-Kurzschild, rund, 173 x 30 x 10 mm für Standardrohrrahmenschluss für Rahmen 60/40 mm, inklusive Wechselstift 8 x 80 mm innen außen
90107160	
90107640	Feststeller für geöffnete Torflügel, mit Bügel (Alu) „Unergate Catcher“
90107210	Alu-Toranschlag, 330 x 50 x 45 mm für Rahmentiefe 40 mm blank Moosgrün RAL 6005 Anthrazitgrau RAL 7016
90107230	
90107250	
90109185	Alu-Torkappen, 80 x 80 mm blank Moosgrün RAL 6005 Anthrazitgrau RAL 7016
90109190	
90109195	
90107580	Bodenriegel (Mittelverriegelung), Führung aus Aluminium, Achse (Bolzen) feuerverzinkt, inklusive 2 x Quickfix-Schrauben
90107600	Abschließbarer Bodenriegel, Aluminium, inklusive 3 Schlüssel, 1 zu 1 austauschbar
90107620	Bodenhülse mit Kopfplatte für Mittelverriegelung
90107500	Torbänder (Paar) M20, verzinkt, verstellbar (rechts/links verwendbar)
90107520	Torbänder (Paar) M20, verstellbar (rechts/links verwendbar) Moosgrün RAL 6005 Anthrazitgrau RAL 7016
90107540	
90107450	Torbänder (Paar) M16/120 mm, rechts/links verwendbar, Lasche aus Aluminium, Schrauben aus Edelstahl Torbänder (Paar) M16/120 mm, rechts/links verwendbar, Lasche aus Aluminium, Schrauben aus Edelstahl
90107470	Moosgrün RAL 6005 Anthrazitgrau RAL 7016
90107490	
90107080	Kurzschild Aluminium (Set innen/außen)
90107280	Toranschlag für Rahmen 80/60 mm, Alu für Sicherheitshakenschluss
90108660	Sicherheitshakenriegelschloss
90107805	Zaunanschlusswinkel ca. 70 x 45 x 40 mm, inklusive Ecklasche, Schlossschraube M8 x 25, Mutter und Sechskantschraube M8 x 20 feuerverzinkt und beschichtet in Moosgrün RAL 6005 feuerverzinkt und beschichtet in Anthrazitgrau RAL 7016
90107810	
90107815	
90790270	Zubehörset für Zaunanschluss, bestehend aus 3 Stück im Winkel flexiblen Edelstahlleisten für gewünschtes Winkelmaß, mit profilierter Gegenlasche, Schrauben und U-Scheiben

Farbtöne ähnlich der RAL-/DB-Farbpalette.



Rohrrahmenschluss



Kurzschild Aluminium



Fester Knauf



Bodenhülse



Bodenriegel



Sicherheitshakenschluss



Zaunanschlusswinkel



Feststeller für geöffnete Torflügel



Alu-Torkappe

RANKO TORE ERSATZTEILE 2

ARTIKELNR.	BEZEICHNUNG
90790280	Torpfosten mit angeschweißten Flacheisen als Zaunanschluss (mit Flacheisenbefestigung lose beigelegt) für zwei Pfosten, außermittig angeschweißt (preisgleich bei fvz. und fvz. u. besch.)
90107425	Durchgreifschutz (nachrüstbar), Version rechteckig oder halbrund, 400 x 610 x 2 mm, 2 x Aluminiumblech beschichtet (Silber, Moosgrün oder Anthrazitgrau), 5 x Langloch zum gegenseitigen Verschrauben, inklusive 5 x Schlossschraube M8 x 30, Formscheibe, Hutmutter, Distanzrohre (andere Farben auf Anfrage)
90107685	WP 1 mittig, 150 x 80 mm, ohne Bänder feuerverzinkt
90107690	feuerverzinkt und beschichtet in Moosgrün RAL 6005
90107695	feuerverzinkt und beschichtet in Anthrazitgrau RAL 7016
90107760	WP 2 seitlich, 150/100 x 100 mm, ohne Bänder feuerverzinkt
90107780	feuerverzinkt und beschichtet in Moosgrün RAL 6005
90107800	feuerverzinkt und beschichtet in RAL 7016 Anthrazitgrau
90108720	Panikschloss für Rohrrahmen 60/40 mm und 80/40 mm
90100791	Einrichtlasche RANKO für Holm 60 x 40 mm Aluminium blank
90100792	beschichtet in Moosgrün RAL 6005
90100795	beschichtet in Anthrazitgrau RAL 7016
90100797	Türschließer Lion, mit Quickfix zur bauseitigen Befestigung, bis 180° Öffnungswinkel je nach Montagesituation, Flügelgewicht max. 75 kg, Flügelbreite max. 1100 mm



WP 1 mittig



WP 2 seitlich

MULTI-TORE ERSATZTEILE

ARTIKELNR.	BEZEICHNUNG	ABB.
90109000	Rohrrahmenschloss, feuerverzinkt, mit Buntbarteinsatz und 2 Schlüsseln, PZ-vorgerichtet	1
90106910	Alu-Drückergarnitur, rund abgeschrägt für Rahmen 60/40 mm	2
90109040	Toranschlag, ca. 280 x 50 x 39 mm Aluminium	3
90109060	Aluminium und beschichtet in Moosgrün RAL 6005	
90109080	Aluminium und beschichtet in Anthrazitgrau RAL 7016	
90109100	Torbänder (Paar) mit Muttern, Unterlegscheiben und Lagerbuchsen M12 x 110, für 60 x 60 mm, Edelstahl für 1-flg. Multi-Tore mit Breite bis 1,25 m	4
90109110	M12 x 130, für 80 x 80 mm, Edelstahl für 1-flg. Multi-Tore, Breite 1,5 m und für 2-flg. Multi-Tore	
90109170	Aluminiumkappe 60/60 mm dachförmig, überlappend Alu blank	5
90109175	Alu und beschichtet in Moosgrün RAL 6005	
90109180	Alu und beschichtet in Anthrazitgrau RAL 7016	
90109200	Zubehörset für 1-flg. Multi-Tore mit Breite bis 1,25 m, bestehend aus: Augenschrauben-Set M12 x 110 (Paar), Rohrrahmenschloss PZ-vorgerichtet, Leichtmetalldrückergarnitur (Paar), Toranschlag Aluminium (einteilig), 6 x Winkel für Zaunanschluss	6
90109240	feuerverzinkt	
90109280	feuerverzinkt und beschichtet in Moosgrün RAL 6005	
90109280	feuerverzinkt und beschichtet in Anthrazitgrau RAL 7016	
90107640	Feststeller für geöffnete Torflügel, mit Bügel (Aluminium) „Unergate Catcher“	
90107580	Bodenriegel Mittelverriegelung, Führung aus Aluminium, Achse (Bolzen), feuerverzinkt, inklusive 2 x Quickfix-Schrauben	
90107620	Bodenhülse mit Kopfplatte für Mittelverriegelung	
90107805	Zaunanschlusswinkel ca. 70 x 45 x 40 mm, inklusive Ecklasche, Schlossschraube M8 x 25, Mutter und Sechskantschraube M8 x 20	
90107810	feuerverzinkt	
90107810	feuerverzinkt und beschichtet in Moosgrün RAL 6005	
90107815	feuerverzinkt und beschichtet in Anthrazitgrau RAL 7016	



Abbildung 1



Abbildung 2



Abbildung 3



Abbildung 4



Abbildung 5



Abbildung 6

Alle RAL-Farben ähnlich der RAL-Farbpalette.

MULTI-TORE SONDERAUSSTATTUNG

ARTIKELNR.	BEZEICHNUNG	ABB.
90811010	Knauf fest, nicht nachrüstbar	1



Abbildung 1

**RANKO GARTEN
ERSATZTEILE FÜR TORE**

ARTIKELNR.	BEZEICHNUNG	ABB.
90109320	Drückergarnitur aus Kunststoff mit Rosetten	1
90109340	schwarz grau	
90109000	Rohrrahmenschloss, feuerverzinkt, mit Buntbarteinsatz und 2 Schlüsseln, PZ-vorgerichtet	2
90109500	Futterstück aus Kunststoff, schwarz	3
90109360	Toranschlag aus Kunststoff 280 x 76 x 42 mm	4
90109380	grün	
90109400	grau schwarz	
90109140	Bodenriegel für 2-flg. Tore	5
90109160	Auflaufschuh für 2-flg. Tore	6
90109540	L-Bänder M16/160 mm mit Muttern, U-Scheiben, Lagerbundbuchsen	7
90105840	Pfostenkappe 60 mm, grün	8
90105920	Pfostenkappe 60 mm, grau	
90109580	Zubehörset für RANKO Garten Tore 1-flg., bestehend aus: Schloss, Drückergarnitur, Futterstück, Toranschlag, 2 Stück L-Bänder (mit Muttern, U-Scheiben, Lagerbuchsen)	9
90109620	feuerverzinkt grün	
90109600	Zubehörset für RANKO Garten Tore 2-flg., bestehend aus: Schloss, Drückergarnitur, Futterstück, Toranschlag, 4 St. L-Bänder (mit Muttern, U-Scheiben, Lagerbuchsen), Bodenriegel, Auflaufschuh	10
90109640	feuerverzinkt grün	

Alle RAL-Farben ähnlich der RAL-Farbpalette.



Abbildung 1



Abbildung 2



Abbildung 3



Abbildung 4



Abbildung 5



Abbildung 6



Abbildung 7



Abbildung 8



Abbildung 9



Abbildung 10

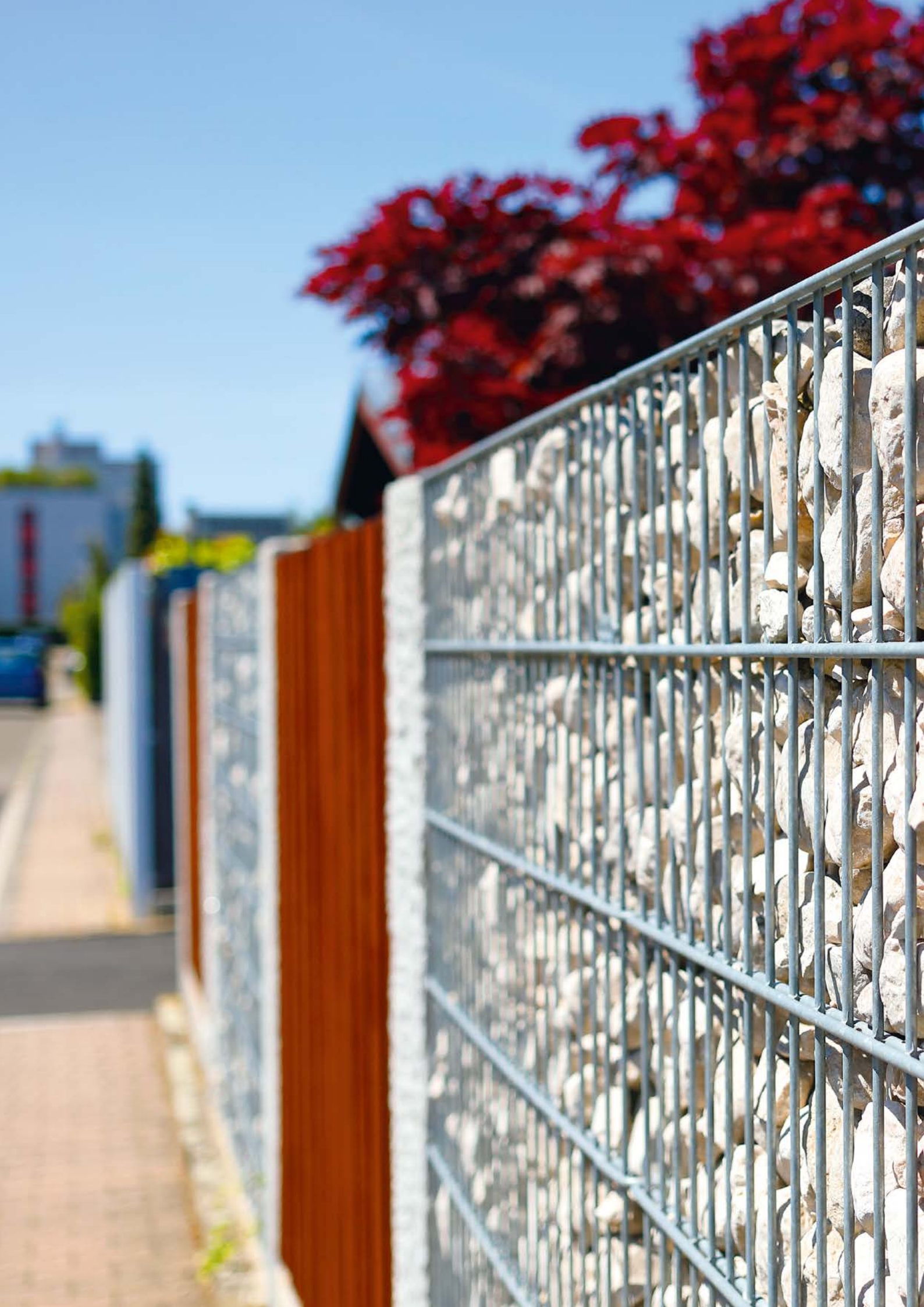



RANKO STEINMAUER

ARTIKELNR.	BEZEICHNUNG	ABB.
90109700	Distanzhalter für Typ 120, Zink-Alu, 4,5 mm, ca. 145 mm lang	
90109720	Schraubspanner 6 mm, verzinkt, für Breite ca. 180 – 260 mm	1
90109785	Abdeckung für Typ 120 (aus Schweißgitter) Zink-Alu Masche ca. 50 x 58,5 mm, Abmessung ca. 2406 x 173 mm	
90109790	Abdeckung (aus Schweißgitter), Zink-Alu Masche ca. 50 x 68,5 mm, Abmessung ca. 2406 x 193 mm	2
90109860	Befestigungsklammer V2A für Abdeckung, 24 x 40 x 24 mm in U-Form, 20 mm breit, Materialstärke ca. 1,0 mm, Sollknickstellen gelasert, 1 Seite vorgebogen	3
90103600	Aluminiumkappe 120/40mm, dachförmig, mit beidseitigem Überstand (für Steinmauer PRP) blank	4
90103620	Anthrazitgrau RAL 7016	
90103640	Aluminiumkappe 140/40 mm, dachförmig, mit beidseitigem Überstand (für Steinmauer PRP) blank	4
90103650	Anthrazitgrau RAL 7016	
9083 * 010	mittig angeschweißte Bodenplatte, Größe ca. 250 x 250 x 10 mm, mit 4 Bohrungen à 13 mm, Ausführungen: Feuer- verzinkt, Moosgrün RAL 6005, Anthrazitgrau RAL 7016	

* = **Farbkurzbezeichnung:** 1 = Feuerverzinkt, 2 = Moosgrün RAL 6005, 5 = Anthrazitgrau RAL 7016
Es wird empfohlen, die Überstände der Gittermatten nach unten zu nehmen.

PLATZIERUNGSEMPFEHLUNG

HÖHE DSM MM	ANZAHL SCHRAUBSPANNER	ANZAHL DISTANZHALTER
600	3	3
800	4	4
1000	6	6
1200	7	7
1400	9	9
1600	10	10
1830	13	13
2030	15	15



Abbildung 1



Abbildung 2



Abbildung 3



Abbildung 4

RANKO GABIONEN/SÄULEN

ARTIKELNR.	BEZEICHNUNG	AUSFÜHRUNG	ABB.
84910026		Feuerverzinkt	
84920026	Abdeckung für Gabione 26	Feuerverzinkt & Beschichtet	1a
84910016		Feuerverzinkt	
84920016	Abdeckung für Gabione 16	Feuerverzinkt & Beschichtet	1b
84910116		Feuerverzinkt	
84990116	Abdeckung für Gabione 16, Typ 2m	Feuerverzinkt & Beschichtet	-
84910126		Feuerverzinkt	
84990126	Abdeckung für Gabione 26, Typ 2m	Feuerverzinkt & Beschichtet	-
83160030	Befestigung der Abdeckung mit Winkelverbindern (Empfehlung: 2 Stück pro Gabione)	-	2
90109860	Befestigungsklammer V2A für Gabionenabdeckung, ca. 24/40/24 mm in U-Form, ca. 20 mm breit, Materialstärke ca. 1,0 mm, Sollknickstellen gelasert, 1 Seite vorgebogen (Empfehlung: 4 Stück pro Gabione)	-	3
84810026	Sitzbankabdeckung (ohne Gabione) für Gabione 26 aus Terrassendielen, unbehandelt, Abmessung ca. 105/30 cm für den privaten Bereich (verdeckt geschraubt)	-	4



Abbildung 1a



Abbildung 1b



Abbildung 2



Abbildung 3



Abbildung 4

RANKO GABIONEN/SÄULEN

ARTIKELNR.	BEZEICHNUNG	AUSFÜHRUNG	ABB.
85190420	RANKO Spirale zur Verbindung von Doppelstabmatten/Gabionen/Säulen, Zink-Aluminium ca. 4 mm, Steigung ca. 45 mm	2000 mm	5
84399900	Distanzhalter, Zink-Aluminium, ca. 4,5 mm, ca. 172 mm lang, für RANKO Gabione Typ 6/5/6, mit einer Tiefe von ca. 165 mm und Maschenweite von ca. 25/200 mm	-	6



Abbildung 5



Abbildung 6

RANKO RANKSYSTEM
BEFESTIGUNGSTECHNIK BODEN
für Quadratprofil QP Typ 8/8

ARTIKELNR.	BEZEICHNUNG	ANWENDUNG	ZUSAMMENSETZUNG	ABB.
83 * 70030	Bodenanker für Quadratprofile zum Einbetonieren (BQE)	Bodenbefestigung für QP mit Anschlusslaschen, Quadratrohr 60 x 60, Länge ca. 1150 mm	1 Bodenanker 4 Klemmlaschen 8 Schlossschrauben M10 x 35 8 Muttern M10 8 U-Scheiben Ø 10,5	1
83 * 70060	Bodenanker für Quadratprofile zum Einbetonieren (BQEL)	Bodenbefestigung für QP mit Anschlusslaschen, Quadratrohr 60 x 60, Länge ca. 1500 mm	1 Bodenanker 6 Klemmlaschen 12 Schlossschr. M10 x 35 12 Muttern M10 12 U-Scheib. Ø 10,5	
83 * 70040	Bodenanker für Quadratprofile zum Aufdübeln (BQD)	Bodenbefestigung für QP mit Anschlusslaschen, Quadratrohr 60 x 60, Bodenplatte ca. 200 x 200 mm	1 Bodenanker mit Dübelplatte 4 Klemmlaschen 8 Schlossschrauben M10 x 35 8 Muttern M10 8 U-Scheiben Ø 10,5	2

* = Farbkurzbezeichnung: 1 = Verzinkt, 2 = Standardfarben

Standardfarben für Pulverbeschichtung: Moosgrün RAL 6005, Anthrazitgrau RAL 7016

Andere RAL- oder DB-Farben (z. B. Eisenglimmer Dunkelgrau DB 703) auf Anfrage.

Farbtöne ähnlich der RAL-/DB-Farbpalette.

Die Statik und Windlasten sind nach den örtlichen Gegebenheiten bauseits zu berechnen.



Abbildung 1



Abbildung 2

RANKO RANKSYSTEM
BEFESTIGUNGSTECHNIK BODEN
für Rechteckprofil RP Typ 6/6

ARTIKELNR.	BEZEICHNUNG	ANWENDUNG	ZUSAMMENSETZUNG	ABB.
83 * 70010	Bodenanker für Rechteckprofile zum Einbetonieren (BRE)	Bodenbefestigung für RP mit 2 Winkelprofilklemmen	1 Bodenanker 2 Winkelprofilklemmen 2 Schrauben M10 x 35 2 Muttern M10 2 U-Scheiben Ø 10,5	1
83 * 70020	Bodenanker für Rechteckprofile zum Aufdübeln (BRD)	Bodenbefestigung für RP mit 2 Winkelprofilklemmen, Bodenplatte ca. 200 x 200 mm	Bodenanker mit Dübelplatte 2 Winkelprofilklemmen 2 Schrauben M10 x 35 2 Muttern M10 2 U-Scheiben Ø 10,5	2

* = Farbkurzbezeichnung: 1 = Verzinkt, 2 = Standardfarben

Standardfarben für Pulverbeschichtung: Moosgrün RAL 6005, Anthrazitgrau RAL 7016

Andere RAL- oder DB-Farben (z. B. Eisenglimmer Dunkelgrau DB 703) auf Anfrage.

Farbtöne ähnlich der RAL-/DB-Farbpalette.



Abbildung 1



Abbildung 2

RANKO RANKSYSTEM BEFESTIGUNGSTECHNIK WAND

ARTIKELNR.	BEZEICHNUNG	ANWENDUNG	ZUSAMMENSETZUNG	ABB.
83 * 60050	Wandhalterung WH 7	zum Befestigen von Gittern und Profilen an Wänden, Wandhalter mit Abstand bis zu ca. 70 mm zur Wand	1 Winkelprofilklemme 1 Gegenstück 2 Muttern M10 1 Kotflügelschr. 10,5/40,2 1 Distanzmuffe M10/30 1 Stockschraube 10/100 1 Dübel 12/60 1 Gewindestück M10/80	1
83 * 60060	Wandhalterung WH 13	Wandabstandhalter mit bis zu ca. 130 mm zur Wand	Ausführung wie WH 7, statt Gewindestück M10/80 1 Gewindestück M10/130	2
83 * 60070	Wandhalterung WH 7D	Wandhalter für wärmedämmtes Mauerwerk	Ausführung wie WH 7, jedoch Stockschraube 10/160	3
83 * 60080	Wandhalterung WH 13D	Wandhalter für wärmedämmtes Mauerwerk	Ausführung wie WH 13, jedoch Stockschraube 10/160	4
83 * 60090	Abstandhalter für Rankgitter (AH)	für Montage von Gittern an der Hauswand/Mauer	1 abgewinkelter Halter 1 Verbindungsblech 1 Schlossschraube M8/25 1 Mutter M8 1 U-Scheibe Ø 8,5 1 Holzschraube 7/80 1 Dübel 10/61	5
83 * 60085	Wandanschlusswinkel (WAW)	Befestigung von Gitterkorbprofilen an Wänden	1 Winkel 80/60/4 1 Verbindungsblech 1 Schlossschraube M10/30 1 Mutter M10 2 U-Scheiben Ø 10,5 1 Holzschraube 10/70 1 Dübel 12/60	6



Abbildung 1



Abbildung 2



Abbildung 3



Abbildung 4



Abbildung 5



Abbildung 6

Die Statik ist jeweils bauseits zu berechnen und den örtlichen Gegebenheiten anzupassen.

* = Formkurzbezeichnung: 1= Verzinkt, 2 = Standardfarben

Standardfarben für Pulverbeschichtung: Moosgrün RAL 6005, Anthrazitgrau RAL 7016.

Andere RAL- oder DB-Farben (z. B. Eisenglimmer Dunkelgrau DB 703) auf Anfrage.

Farbtöne ähnlich der RAL-/DB-Farbpalette.

**RANKO RANKSYSTEM
VERBINDUNGSTECHNIK**

zwischen rechtwinkelig angeordneten Stützen und Querteilen

ARTIKELNR.	BEZEICHNUNG	ANWENDUNG	ZUSAMMENSETZUNG	ABB.
83 * 60030	Winkelverbinder (WV)	T-förmige Stoßverbindungen von Profilen und Anschlüssen	1 Winkel ca. 80/60/4 2 Verbindungsbleche 2 Schrauben M10/30 2 Muttern M10 2 U-Scheiben	1
83 * 60001	Stirnseitige Verbindung	Vorrichtung für stirnseitige Verbindung von Profilen	2 eingeschweißte Laschen 2 Schrauben M10/35 2 Muttern M10 2 U-Scheiben Ø 10,5	2
83 * 60002	T-Verbindung	Vorrichtung für T-förmige Stoßverbindung von Profilen	2 eingeschweißte Laschen & 2 Klemmlaschen 4 Schrauben M10/35 4 Muttern M10 4 U-Scheiben Ø 10,5	3



Abbildung 1



Abbildung 2



Abbildung 3

* = Formkurzbezeichnung: 1 = Verzinkt, 2 = Standardfarben

Standardfarben für Pulverbeschichtung: Moosgrün RAL 6005, Anthrazitgrau RAL 7016.

Andere RAL- oder DB-Farben (z. B. Eisenglimmer Dunkelgrau DB 703) auf Anfrage.

Farbtöne ähnlich der RAL-/DB-Farbpalette.

Die Statik ist jeweils bauseits zu berechnen und den örtlichen Gegebenheiten anzupassen.

**RANKO RANKSYSTEM
VERBINDUNGSTECHNIK**

zwischen Stoßpunkten, Gitteranschlüssen und Bauteilen

ARTIKELNR.	BEZEICHNUNG	ANWENDUNG	ZUSAMMENSETZUNG	ABB.
83 * 60010	Klemmverbinder (KV)	Verbindung zwischen Profilen und Gittern	2 Verbindungsbleche 1 Schraube M 10/30 1 Mutter M10 1 U-Scheibe Ø 10,5	1
83 * 60020	Profilverbinder (PV)	Verbindung an Profilstoßverbindungen	2 Winkelprofilklemmen 1 Schraube M10/35 1 Mutter M10 1 U-Scheibe Ø 10,5	2
83 * 60035	Anschlusswinkel (ASW)	Verbindung für Gittermatten an Gitterkörben bzw. Stützen	1 Winkel ca. 100/70/40/3 2 Verbindungsbleche 2 Schlossschrauben M8/30 2 Muttern M8 2 U-Scheiben Ø 8,4	3
83 * 60005	Verbindungs-lasche (VL)	Klemmverbindung von Profilen	2 Klemmlaschen 125/40/4 2 Schlossschrauben M10/30 2 Muttern M10 2 U-Scheiben Ø 10,5	4



Abbildung 1



Abbildung 2



Abbildung 3



Abbildung 4

* = Formkurzbezeichnung: 1 = Verzinkt, 2 = Standardfarben

Standardfarben für Pulverbeschichtung: Moosgrün RAL 6005, Anthrazitgrau RAL 7016.

Andere RAL- oder DB-Farben (z. B. Eisenglimmer Dunkelgrau DB 703) auf Anfrage.

Farbtöne ähnlich der RAL-/DB-Farbpalette.



ZAUNPLANUNG VERBLÜFFEND ECHT

Mit der neuen **RANKO AR App** sehen Sie auf dem Smartphone oder Tablet sofort, wie ein Zaun auf Ihrem Grundstück aussieht. Die Zaunplaner App arbeitet mit Augmented Reality (AR). Realistisch aussehende Zaunelemente werden in die aktuellen Kameraaufnahmen des Mobilgerätes eingefügt.

Der Zaun wird genau dort virtuell aufgebaut, wo er später stehen soll. Nachträglich können Sie ganz einfach z. B. die Farbe oder Höhe ändern oder ein Tor einfügen. Und das Beste: Wenn das Projekt steht, kann man sogar um den virtuellen Zaun herumlaufen.

In der Komponentenliste lassen sich alle Elemente Ihres Projektes einsehen, sodass Sie einen Gesamtüberblick über Ihr Projekt erhalten. Die App steht in den App Stores kostenlos, unverbindlich und ohne Anmeldung zum Download bereit.

Jetzt kostenlos downloaden.



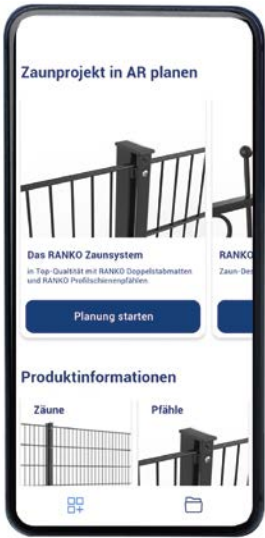

1. Zauntyp auswählen



2. Details definieren



3. Planen und editieren



4. Artikelliste anzeigen



**VISUALISIERE MIT
AUGMENTED
REALITY DEINEN
TRAUMZAUN**



YouTube Video

A

Abwinkelung 49 – 50, 58, 62
App 174 – 175

B

Ballfangnetz 47
Ballfangzaun 47 – 48
Barriereanlage 64 – 65
Basic-Tor 96 – 97
Baumschützer 157
BauPVO 68
Begrünungsgitter siehe *Ranksystem*
Bike Parking 6 – 9

C

Carport siehe *Ranksystem*
Casamet®-Esafort® 152
Crapal® 32 – 33

D

Dekora siehe *Design-Zaun, Dekora*
Design-Zaun 26 – 31
Design-Zaun, Dekora 27 – 28, 53 – 55, 85
Design-Zaun, Garda 30 – 31, 56, 86 – 87
Design-Zaun, Tore 84 – 88
Design-Zaun, Zaunpfähle 52 – 56
Doppelstabmatte 18 – 23, 48, 78, 132 – 137, 156
Doppelstabmatte, Abtreppe 38
Doppelstabmatte, DECO 23
Doppelstabmatte, Typ VD 23
Doppelstabmatte, Zaunpfähle siehe *Profilrohrpfahl*
Doppelstabmattenzaun siehe *Doppelstabmatte*
Drahtgeflecht 32 – 34, 144
Drahtgeflecht, 4-Eck 32 – 34
Drahtgeflecht, 6-Eck 144, 157
Drahtgitter siehe *Casamet®-Esafort®; Schweißgitter*
Drahtkorb siehe *Gabione*
Drahtspanner 157
Drahtzaun siehe *Geflechtzaun; Gitterzaun*
Drehflügelator siehe *Tor*

E

E-Antrieb siehe *RANKO Tor, E-Antrieb; Schiebetor*
Eco-Tor 94 – 95

F

Fahrradparksystem 6 – 9
Fernsteuerung siehe *RANKO Tor, E-Antrieb*
Feuerverzinkung (DIN EN ISO 1461) 18, 62 – 64, 90, 110, 126
Flacheisen, lose 162
Flacheisenpfahl 44
Flexi-Bodenplatte 51, 156
FORMA 3D 23, 43

Forstknötengeflecht

siehe *Knötengeflecht*

G

Gabione 12 – 14, 110 – 114
Gabione, Säule 114
Gabione, Sonderausstattung 113
Gabione, Typ 2m 112
Gabione, Zubehör 170 – 171
Gabionengitter 122 – 124
Gabionengitterkorb 124
Garda siehe *Design-Zaun, Garda*
Gartentor 32, 98 – 99
Gartenzaun 18 – 34
Gebrauchsmuster 24, 111, 113 – 114
Geflecht siehe *Drahtgeflecht; Knötengeflecht*
Geflechtbefestigungsstab 163 – 164
Geflechtzaun 32 – 34
Geflechtzaun, Streben siehe *RANKO Garten; RANKO Industrie*
Geflechtzaun, Zaunpfähle siehe *RANKO Garten; RANKO Industrie*
Gemeindeunfallversicherungsverbände (GUVV) 24, 38, 110
Gitterzaun 18 – 24, 144
Gitterzaun, Zaunpfähle siehe *Profilrohrpfahl*

H

Handlauf 24
Hexanet siehe *Drahtgeflecht, 6-Eck*

K

KIDLOC 76
Knötengeflecht 140 – 142

L

Lackspray 158
Lackstift 158
Lärmschutz 122
Laubengang siehe *Ranksystem*

M

Manufaktur-Tor 72 – 74, 80
Maschendrahtzaun siehe *Drahtgeflecht, 4-Eck*
Metallzaun siehe *Design-Zaun; Gitterzaun*
Mülleinhausung siehe *Ranksystem*
Multipfahl 42 – 43
Multi-Tor 90 – 93
Multi-Tor, Zubehör 166 – 167

N

Natursteinmauer siehe *Gabione; Steinmauer*
Nylofor 3D 23, 43

O

Ornament siehe *Design-Zaun, Garda*
OnStreet 7
OnWall 9

P

Pantanet®	144
Pavillon	siehe <i>Ranksystem</i>
Pfahl	siehe <i>Zaunpfahl</i>
Pfahlträger	162
Pfahlverstärkung	51
Pflanzen-Gabione	12 – 14
Pflanzen-Gabione, Zubehör	14
Profilmatte	siehe <i>FORMA 3D</i>
Profilrohrpfahl	38 – 51
Profilrohrpfahl, Ballfang	47 – 48
Profilrohrpfahl, Flacheisen	44
Profilrohrpfahl, Sonderausstattung	49 – 51
Profilrohrpfahl, Typ S/U	45
Profilrohrpfahl, Zubehör	158 – 162
Profilschiene, lose	162
Profilschienenpfahl	39 – 42
Profilschienenpfahl, PLUS	41
Profilschienenpfahl, Sichtschutz	42
Profilschienenpfahl, Steinmauer	siehe <i>Steinmauer</i>
Punktschweißgitter	151

R

Rankanlage	siehe <i>Ranksystem</i>
RANKO Forst	141 – 144
RANKO Garten	59, 98 – 99, 162 – 163, 167
RANKO Industrie	60 – 65, 163 – 164
RANKO Tor	68 – 71
RANKO Tor, E-Antrieb	80 – 82
RANKO Tor, Sonderausstattung	76 – 79
RANKO Tor, Zubehör	165 – 167
Ranksystem	126 – 129
Ranksystem, Profil	127
Ranksystem, Zubehör	170 – 173
Rattangeflecht	133
Rohrstützen	51

S

Säule	siehe <i>Gabione, Säule</i>
Schellen	45, 163 – 164
Schiebetor	100 – 107
Schmuckzaun	siehe <i>Design-Zaun</i>
Schweißgitter	151
Sicherheitsknauf	siehe <i>KIDLOC</i>
Sichtschutz	<i>Sichtschutzstreifen;</i>
Sichtschutz, Flexibel	136
Sichtschutz, Stabil	133
Sichtschutz, Stabil Gelocht	133
Sichtschutz, Stabil Rattan	133
Sichtschutz, Textil	137
Sichtschutzstreifen	22, 42, 79, 133 – 137
Sichtschutzzaun	22, 42, 132 – 137
Spannbrücke	47, 60 – 61, 163
Spannbrückenbefestigung	163
Stabgittermatte	siehe <i>Doppelstabmatte</i>
Stacheldraht	49, 62 – 63

Stahlmatte	siehe <i>Doppelstabmatte</i>
Steinkorb	siehe <i>Gabione; Gabionengitter</i>
Steinmauer	116 – 120
Steinmauer, Zubehör	170
Steinsäule	siehe <i>Gabione, Säule</i>
Strebenplatte	162
Stützmauer	siehe <i>Gabionengitter</i>

T

Tor	68 – 99
Tor, Zubehör	165 – 167
Torfüllung, Lochblech	72 – 73, 103, 105
Torfüllung, Blech	73
Torfüllung, Holz	72, 74
Torfüllung, Trespa®	72 – 73
Torfüllung, Verbundsicherheitsglas	72, 74
Toreproduktnorm (DIN EN 13241-1)	68
Tür	siehe <i>RANKO Forst</i>

V

Verlängerung	49 – 50, 63
Vertikalparker für Fahrräder	6 – 9
Viereckgeflecht	siehe <i>Drahtgeflecht, 4-Eck</i>

W

Wandbefestigungsplatte	77 – 78, 86 – 87
Wellengitter	148 – 150
Wellstab	163
Wickeldraht	157
Windbeständigkeit (DIN EN 12424)	81
Windschutz	siehe <i>Gabione; Steinmauer</i>
Winkelbodenplatte	38, 41, 51, 55
Winkelleiste	78

Z

Zaun	18 – 34
Zaunpfahl	38 – 56
Zaunpfahlkappe	163 – 164
Zaunpfosten	siehe <i>Zaunpfahl</i>
Zaunplaner	174 – 175
Zaunringklammer	157
Zaunringzange	157
Zinkspray	158
Zubehör	156 – 173
Z-Pfahl	142



RANKO

DER ZAUN.



RANKO

FÜR JEDEN ANSPRUCH DIE RICHTIGE LÖSUNG

Bei **RANKO** dürfen Sie neben der hervorragenden Qualität und einem herausragenden Service auch eine große Sortimentsvielfalt erwarten:

RANKO Bike Parking

RANKO Pflanzen-Gabionen

RANKO Zäune

RANKO Zaunpfähle

RANKO Tore

RANKO Gabionen

RANKO Sichtschutz

RANKO Geflechte

RANKO Gitter

RANKO Zubehör

RANKO AR App

Follow us:



RANKO

www.ranko.de